

Advanced Contact Technology

Multi-Contact

MC

STÄUBLI GROUP

Medical*line*

Steckverbinder für die Medizintechnik
Medical Industry Connectors

Steckverbinder und Anschlussleitungen
Connectors and Connecting Leads

Ø 1,5 mm – 6 mm





MC Kontaktlamellentechnik: Grenzenlose Möglichkeiten

Kontaktlamellen sind speziell geformte, widerstandsfähige Geometrien aus Kupferlegierung, je nach Anwendung versilbert oder vergoldet und in einen Einstich schwimmend montiert. Der konstante Federdruck der Lamelle sorgt für eine permanente Kontaktierung mit der Kontaktoberfläche und daraus resultiert ein geringer und konstanter Durchgangswiderstand.

Die Kontaktlamellentechnik ermöglicht uns, eine Vielzahl von Lösungen anzubieten und selbst härteste Bedingungen zu erfüllen, sowohl elektrisch (bis zu mehreren kA), thermisch (bis zu 350°C) als auch mechanisch, mit Kontaktbeständigkeit bis zu 1 Million Steckzyklen.

Wir sind auf die Entwicklung und Fertigung kundenspezifischer Lösungen spezialisiert.

MC Multilam Technology: unlimited possibilities

Multilams are specially formed, resilient strips of copper alloy which are silver or gold-plated according to their application and are float mounted in a groove. By its constant spring pressure the Multilam maintains continuous contact with the contact surface, resulting in a low and constant contact resistance.

Multilam technology allows us to meet a very broad range of requirements and to find solutions to the most severe constraints, including electrical (up to several kA), thermal (up to 350°C) and mechanical, with contact durability of up to 1 million mating cycles.

We are specialised in the design of custom solutions.

Die richtige Technologie für höchste Anforderungen.

The right technology for the strictest requirements.

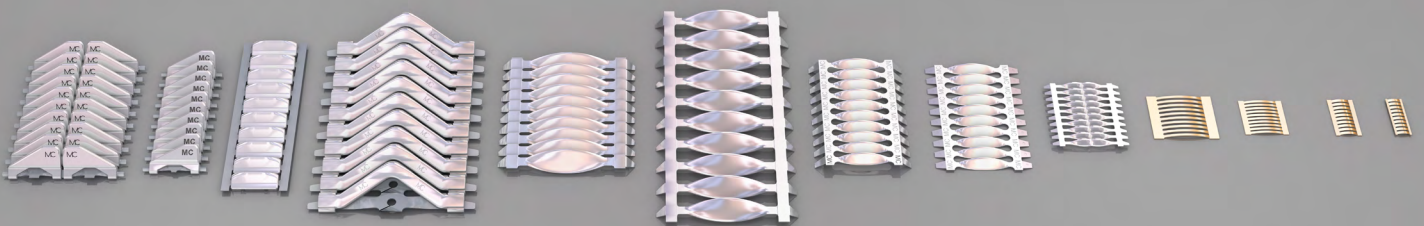



Vorteile der Kontaktlamellentechnik

- Minimaler Spannungsabfall
- Hohe Stromtragfähigkeit
- Minimaler Energieverlust
- Minimaler Durchgangswiderstand
- Kontakte mit hoher Lebensdauer bis zu 1 Million Steckzyklen
- Betriebstemperaturen bis 350°C, kurzzeitig sind höhere Temperaturen möglich
- Unempfindlich gegenüber Ölen
- Hohe Schlag-, Stoss- und Rüttelfestigkeit
- Geringe Wartungskosten
- Runde, flache und sphärische Geometrien
- Sehr gute Korrosionsbeständigkeit

Advantages of Multilam Technology

- Minimal voltage drop
- High current-carrying capacity
- Minimal power loss
- Minimal contact resistance
- High durability contacts withstand up to 1 million mating cycles
- Operating temperatures up to 350°C, higher temperatures permitted for short periods
- Good resistance to oils
- High resistance to vibration, shock and impact
- Low maintenance costs
- Round, flat or spherical types
- Very good corrosion resistance

Auszug aus dem Katalog **MultilamTechnology**

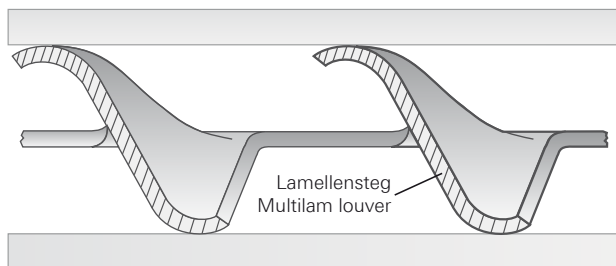



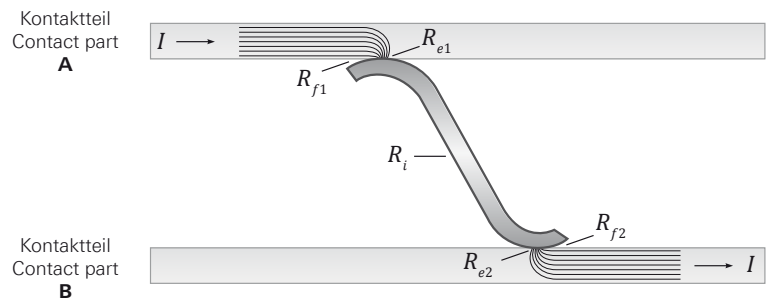

R_{e1}/R_{e2} = Engewiderstand
 R_i = Innenwiderstand des Lamellensteges
 R_{f1}/R_{f2} = Fremdschichtwiderstand
 I = Nennstrom

Extract from catalogue **MultilamTechnology**



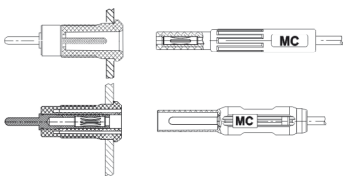

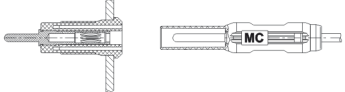
R_{e1}/R_{e2} = Constriction resistance
 R_i = Internal resistance of louver
 R_{f1}/R_{f2} = Film resistance
 I = Nominal current

Inhaltsverzeichnis **Contents**

<p>6</p> 	<p>Einleitung</p>	<p>Introduction</p>
<p>7</p> <p>Best.-Nr. / Order No. / N° de Cde 12.3456-□*</p> <p>□ = 100 150 200 ... cm * = 21 22 23 24 25 ...</p>	<p>Allgemeine Angaben</p> <p>Symbole</p>	<p>General Information</p> <p>Symbols</p>
<p>8 – 9</p> 	<p>Technische Informationen: Berührungssichere Ø 1,5 mm- und Ø 2 mm-Stecksysteme</p>	<p>Technical Information: Touch-protected Ø 1,5 mm and Ø 2 mm connecting systems</p>
<p>10 – 11</p>  <p>DIN 42802</p>	<p>Berührungssichere Ø 1,5 mm-Steckverbinder und Montagebuchsen (DIN 42802)</p>	<p>Touch-protected Ø 1,5 mm connectors and panel-mount terminals (DIN 42802)</p>
<p>12 – 13</p> 	<p>Konfektionierungsbeispiele für Anschlussleitungen mit Ø 1,5 mm- Steckverbindern (DIN 42802)</p>	<p>Examples for assembled connecting leads with Ø 1,5 mm connectors (DIN 42802)</p>
<p>14 – 17</p>  <p>E-DIN 42802-2</p>	<p>Berührungssichere Ø 2 mm-Steckverbinder, Montage- buchsen und Adapter (E-DIN 42802-2)</p> <p>E-DIN 42802-2 wurde zurückgezogen</p>	<p>Touch-protected Ø 2 mm plug connectors, panel-mount terminals and adapters (E-DIN 42802-2)</p> <p>E-DIN 42802-2 is obsolete</p>
<p>18 – 19</p> 	<p>Konfektionierungsbeispiele für An- schlussleitungen mit Ø 2 mm-Steckver- bindern (E-DIN 42802-2)</p> <p>E-DIN 42802-2 wurde zurückgezogen</p>	<p>Examples for assembled connecting leads with Ø 2 mm connectors (E-DIN 42802-2)</p> <p>E-DIN 42802-2 is obsolete</p>

Ø 2 mm-Steckverbinder	Ø 2 mm Connectors		20 – 22
-----------------------	-------------------	---	---------

Ø 4 mm-Steckverbinder	Ø 4 mm Connectors		22 – 23
-----------------------	-------------------	---	---------

Universelle Elektrodenklemme ECG-...	Universal Electrode Clip ECG-...		24 – 25
Druckknopf-Adapter SPA-M...	Snap Stud Adapter SPA-M...		
Universelle Krokodil-Abgreifklemme XKK-201...	Universal Crocodile Clip XKK-201...		

Steckverbinder und Verbindungsleitungen für den Potenzialausgleich	Connectors and Connecting Leads for Potential Equalization		26 – 31
--	--	---	---------

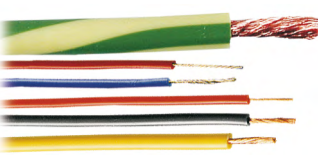
Litzenleitungen für die Medizintechnik	Multistrand Wires for Medical Applications		32 – 33
--	--	---	---------

Werkzeug	Tools		34
----------	-------	---	----

Typenverzeichnis	Index	<table border="1" data-bbox="1133 1814 1468 2004"> <thead> <tr> <th>Typ / Type</th> <th>Seite / Page</th> <th>Typ / Type</th> <th>Seite / Page</th> </tr> </thead> <tbody> <tr> <td>A</td> <td></td> <td>QCSA/M12</td> <td>15</td> </tr> <tr> <td>AB200</td> <td>14</td> <td>M</td> <td></td> </tr> <tr> <td>B</td> <td></td> <td>MSA</td> <td>16</td> </tr> <tr> <td>BT400</td> <td>13</td> <td>MURM12x0,75</td> <td>21</td> </tr> <tr> <td>D</td> <td></td> <td>S</td> <td></td> </tr> <tr> <td>DM1-0,5A</td> <td>22</td> <td>SCHUDE SLB</td> <td>21</td> </tr> <tr> <td>DM1-1,6A</td> <td>22</td> <td>SD-XUB</td> <td>21</td> </tr> <tr> <td>E</td> <td></td> <td>SS2</td> <td>22</td> </tr> <tr> <td>E1U-K0</td> <td>22</td> <td>SS42S</td> <td>22</td> </tr> <tr> <td>F</td> <td></td> <td>X</td> <td></td> </tr> <tr> <td>FSH4,8x0,8</td> <td>21</td> <td>XEB-1Q</td> <td>18</td> </tr> <tr> <td>G</td> <td></td> <td>XEB-1R</td> <td>18</td> </tr> <tr> <td>GBSA/M8</td> <td>15</td> <td>XEB-1RR</td> <td>18</td> </tr> <tr> <td>GBSA/M12</td> <td>15</td> <td>XEF-1R</td> <td>19</td> </tr> </tbody> </table>	Typ / Type	Seite / Page	Typ / Type	Seite / Page	A		QCSA/M12	15	AB200	14	M		B		MSA	16	BT400	13	MURM12x0,75	21	D		S		DM1-0,5A	22	SCHUDE SLB	21	DM1-1,6A	22	SD-XUB	21	E		SS2	22	E1U-K0	22	SS42S	22	F		X		FSH4,8x0,8	21	XEB-1Q	18	G		XEB-1R	18	GBSA/M8	15	XEB-1RR	18	GBSA/M12	15	XEF-1R	19	35
Typ / Type	Seite / Page	Typ / Type	Seite / Page																																																												
A		QCSA/M12	15																																																												
AB200	14	M																																																													
B		MSA	16																																																												
BT400	13	MURM12x0,75	21																																																												
D		S																																																													
DM1-0,5A	22	SCHUDE SLB	21																																																												
DM1-1,6A	22	SD-XUB	21																																																												
E		SS2	22																																																												
E1U-K0	22	SS42S	22																																																												
F		X																																																													
FSH4,8x0,8	21	XEB-1Q	18																																																												
G		XEB-1R	18																																																												
GBSA/M8	15	XEB-1RR	18																																																												
GBSA/M12	15	XEF-1R	19																																																												

Steckverbinder und Anschlussleitungen für die Medizintechnik

Im Bereich der Medizintechnik kommt es in besonderem Masse auf hohe Zuverlässigkeit aller Komponenten an – man denke zum Beispiel an Intensivstationen, wo menschliches Leben oft unmittelbar von der einwandfreien Funktion der angeschlossenen medizinischen Apparate abhängt.

Unsere jahrzehntelange Erfahrung im Bereich der Kontaktelemente und den hohen Qualitätsstandard der MC Produkte haben wir auch auf Steckverbinder für elektromedizinische Produkte übertragen.

Der Einsatz der bewährten MC Kontaktlamelle und die Verwendung vergoldeter Kontaktelemente garantieren in unserer Produktgruppe **Medicalline** höchste Zuverlässigkeit und Korrosionsbeständigkeit aller Steckverbindungen.

Die verwendeten Isolationsmaterialien Silicon und TPE sind unter Dampf sterilisierbar und in dieser Hinsicht den besonderen Anforderungen im medizintechnischen Bereich angepasst.

Die von uns eingesetzten Rohmaterialien werden sorgfältig ausgewählt und sind hautverträglich. Die Materialeigenschaften können sich jedoch z. B. durch Beimengung farbgebender Stoffe ändern, so dass im Einzelfall die Hautverträglichkeit der Endprodukte von externen Stellen zu prüfen ist.

Dieser Katalog zeigt unser Programm **Medicalline** – Steckverbinder und Leitungen, die speziell für den Einsatz in der Medizintechnik geeignet sind.

Neben Standardartikeln, die kurzfristig ab Werk lieferbar sind, zeigen wir auch Beispiele konfektionierter Leitungen. Für diese Artikel gilt: Lieferbare Längen, Farben, Lieferzeiten und Preise auf Anfrage.

Über die gezeigten Standardartikel und Konfektionierungsbeispiele hinaus fertigen wir ggf. selbstverständlich auch Speziallösungen nach Kundenwunsch. Fragen Sie uns!

Connectors and Connecting Leads in Medical Technology

In medical technology the high dependability of all components is a particularly crucial factor – in intensive care units, for instance, where human life often depends directly on the correct operation of the connected medical equipment.

Our connectors for electromedical equipment incorporate our many years of experience in the field of contact elements, and are in line with the customary high quality standard of MC products.

Our product group **Medicalline** uses the tried and tested MC Multilam and gold-plated contact elements to ensure the very highest dependability and corrosion resistance in all connectors.

The employed insulating materials silicone and TPE are suitable for steam sterilization and on that score meet the special requirements of medical technology.

The raw materials employed by us are carefully selected and well tolerated by the skin. However, the properties of the materials may be altered by the addition of substances such as colorants, so that in individual cases the skin toleration of the end products should be tested by an external body.

This catalogue presents the **Medicalline** range of connectors and leads which meet the special needs of medical technology.

In addition to standard articles that can be supplied ex works at short notice, we also show examples of ready-assembled leads. For these articles, information on the supplied lengths and colors, delivery times and prices is available on inquiry.

Besides the standard articles and the ready-assembled leads shown here, on request we also produce special solutions in accordance with the wishes of the customer. Ask us!

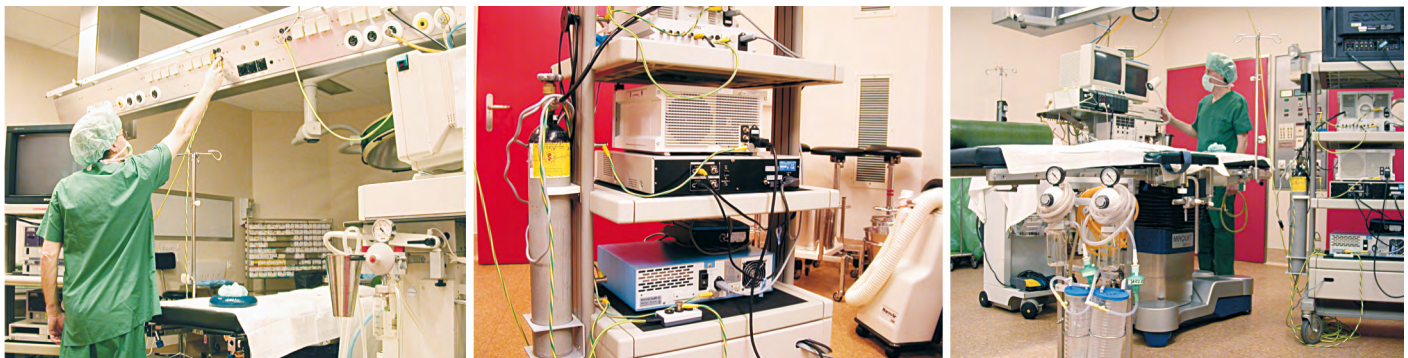

Allgemeine Angaben

Längen- und Farbcode

Für Artikel, die in mehreren Leitungslängen oder Farben erhältlich sind, schreiben Sie bitte anstelle der im Katalog verwendeten Platzhalter „□“ und „*“ die gewünschten Längen- und Farbcodes hinter die Bestellnummer.

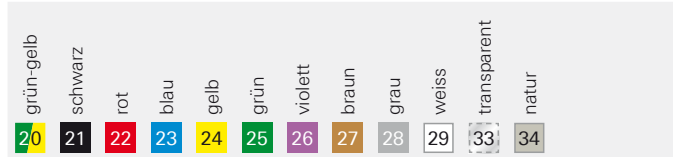

Änderungen/Vorbehalte

Alle Daten, Abbildungen und Zeichnungen in diesem Katalog sind das Resultat sorgfältiger Prüfungen. Sie entsprechen dem Stand unserer Erfahrungen. Irrtum vorbehalten. Ebenfalls vorbehalten sind Änderungen aus konstruktions- bzw. sicherheitstechnischen Gründen. Es ist deshalb ratsam, bei Konstruktionen, in die unsere Bauteile einfließen, nicht alleine auf die Katalogdaten abzustellen, sondern mit uns Rücksprache zu nehmen, um sicherzustellen, dass die neuesten Daten zur Anwendung kommen. Wir beraten Sie gerne.

Urheberrecht

Die Weiterverwendung dieser Katalogunterlagen in jedweder Form ohne unsere vorherige schriftliche Genehmigung ist nicht gestattet.

RoHS

Richtlinie 2011/65/EU zur Beschränkung der Verwendung bestimmter gefährlicher Stoffe in Elektro- und Elektronikgeräten.

Reach

Verordnung (EG) Nr. 1907/2006 (REACH) für die Registrierung, Bewertung, Zulassung und Beschränkung von Chemikalien.

Oberflächenbehandlung



Symbole

Zu diesem Produkt gibt es Zubehör oder spezielle Werkzeuge.

RZ Bitte lesen Sie vor Benutzung den zugehörigen Beilegezetteln **RZ000**.

MA Zu diesem Produkt ist eine Montageanleitung **MA000** vorhanden.

General information

Length and Color code

For articles that are available in more than one length or color, please write the desired length and color codes after the order number instead of the spaces "□" and "*" used in the catalogue.

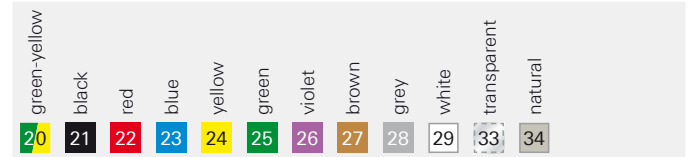

Changes/Provisos

All data, illustrations and drawings in the catalogue have been carefully checked. They are in accordance with our experience to date, but no responsibility can be accepted for errors. We also reserve the right to make modifications for design and safety reasons. When designing equipment incorporating our components, it is therefore advisable not to rely solely on the data in the catalogue but to consult us to make sure this information is up to date. We shall be pleased to advise you.

Copyright

The use of this catalogue for any other purpose, in whatever form, without our prior written consent is not permitted.

RoHS

Directive 2011/65/EC on the restriction of the use of certain hazardous substances in electrical and electronic equipment.

Reach

Regulation (EC) No 1907/2006 for Registration, Evaluation, Authorisation and Restriction of Chemicals.

Surface treatment



Symbols

Accessories or special tools exist for this product.

RZ Before use, please read the enclosed instruction leaflet **RZ000**.

MA The assembly instruction **MA000** is available for this product.

Berührungssichere Ø 1,5 mm- und Ø 2 mm-Steckverbinder

Die Normen DIN 42802¹⁾ bzw. E-DIN 42802-2²⁾ (E-DIN 42802-2 wurde zurückgezogen) legen Anforderungen an Steckverbinder für den Einsatz in der Medizintechnik fest. Diese Anforderungen beinhalten den Aufbau von Ø 1,5 mm- und Ø 2 mm-Steckverbindern hinsichtlich des Berührungsschutzes, des Materials, der Geometrie sowie der Auszugskraft.

Unten sind die wichtigsten Eigenschaften dieser verschiedenen Stecksysteme dargestellt, daneben zum Vergleich das berührungsgeschützte Ø 2 mm-Stecksystem gemäss IEC/EN 61010-031 aus unserem Produktbereich Test & Measureline.

Touch-protected Ø 1,5 mm and Ø 2 mm Connectors

Standards DIN 42802¹⁾ and E-DIN 42802-2²⁾ (E-DIN 42802-2 is obsolete) lay down requirements for connectors for use in medical technology. These requirements concern the design of Ø 1,5 mm and Ø 2 mm connectors with regard to touch protection, material, geometry and withdrawal force.

In the illustrations below the principal characteristics of these various connection systems are presented together, for comparison, with the touch-protected Ø 2 mm plug connection system conforming to IEC/EN 61010-031 from our Test & Measureline product group.

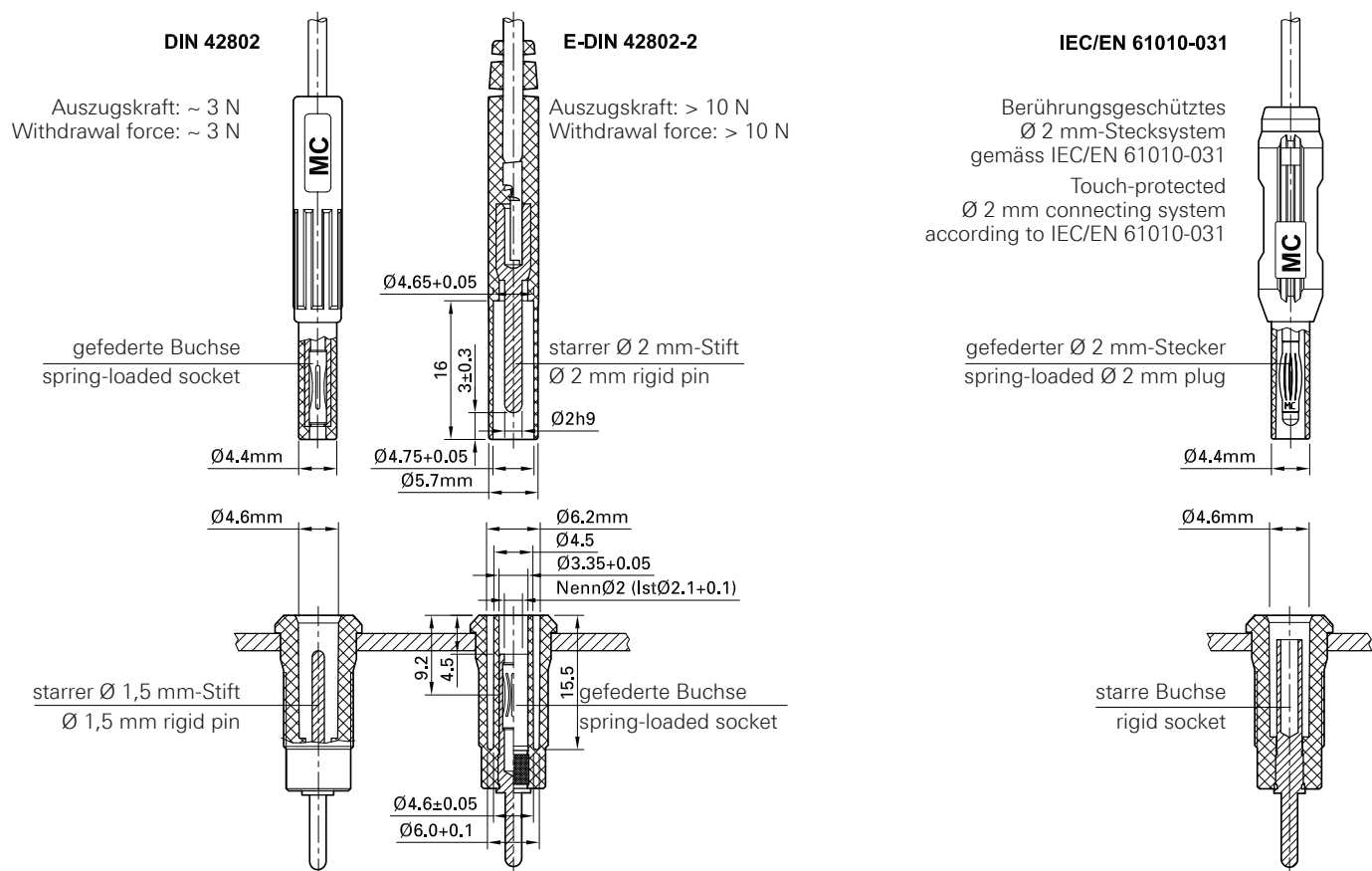

Anwendung DIN 42802:

Zur Abnahme von Körperaktionsspannungen (vom Patienten wegführend, z. B. für EKG, Herzmonitor).

Anwendung E-DIN 42802-2: (E-DIN 42802-2 wurde zurückgezogen)
 Für Spannungs-/Stromzuführung (zum Patienten hinführend, z. B. für Herzschrittmacher, Muskelstimulator).

Anwendung IEC/EN 61010-031:

Für Messaufgaben z. B. im Elektronik-Labor, wenn auf engem Raum mit berührgefährlichen Spannungen gearbeitet wird.

Application DIN 42802:

For the transmission of body action voltages (leading away from the patient, e.g. for ECG, heart monitor).

Application E-DIN 42802-2: (E-DIN 42802-2 is obsolete)
 For voltage/current supply (leading to the patient, e.g. for heart pacemakers, muscle stimulators).

Application IEC/EN 61010-031:

For test and measuring applications e.g. in the electronics laboratory, where work is carried out in a limited space with voltages that are dangerous to touch.

Über die Steckverbinder gemäss DIN 42802 bzw. E-DIN 42802-2 hinaus bieten wir in diesem Katalog weitere Ø 1,5 mm- und Ø 2 mm-Steckverbinder an.

In addition to the connectors in accordance with DIN 42802 and E-DIN 42802-2, in this catalogue we also offer other Ø 1,5 mm and Ø 2 mm connectors.

¹⁾ DIN 42802: „Steckverbinder, berührungsgeschützt für Elektromedizin“

²⁾ E-DIN 42802-2 (1997): „Steckverbinder, berührungsgeschützt für elektro-physiologische Katheter“

¹⁾ DIN 42802: “Connector, touch proof, for electromedical application”

²⁾ E-DIN 42802-2 (1997): “Connector, touch proof, for electrophysiological catheter”

Weitere relevante Normen:

- IEC/DIN EN 60601-1 (VDE 0750 Teil 1) Abs. 56.3c (Anschlussstellen und Steckverbindungen):
 „Jeder Stecker einer Leitung, der eine leitende Verbindung zum Patienten hat, muss so konstruiert sein, dass keine leitende Verbindung des Steckerteils, der fern vom Patienten ist, mit Erde oder möglicherweise gefährlichen Spannungen in Berührung kommen kann.“
- Die Norm ANSI/AAMI EC53-1995 (American National Standard for ECG cables and leadwires), Absatz 4.2.1, definiert: Die konstruktiven Anforderungen müssen in Übereinstimmung sein mit der Norm DIN 42802.

Other relevant standards:

- Standard IEC 60601-1 stipulates in paragraph 56.3c (contact points and connectors):
 “Leads with conductive connection to a patient are constructed such that no conductive connection remote from the patient can contact earth or hazardous voltages.”
- In standard ANSI/AAMI EC53-1995 (American National Standard for ECG cables and leadwires), paragraph 4.2.1, the constructional requirements are defined to be in accordance with DIN 42802.

**Berührungssichere
 Ø 1,5 mm-Steckverbinder (DIN 42802)**

MS155-B/S

Stapelbarer, vergoldeter Ø 1,5 mm-Steckverbinder, Vorderseite gefederte Buchse, Rückseite starrer Steckerstift, für die Selbstmontage von Anschlussleitungen. Das verwendete Isolationsmaterial ist unter Dampf sterilisierbar. **Lötanschluss.**

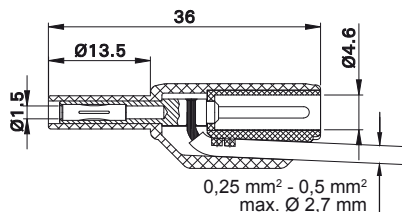

**Touch-protected
 Ø 1,5 mm Connectors (DIN 42802)**

MS155-B/S

Stackable, gold-plated Ø 1,5 mm connector, the front side a spring-loaded socket, the other side a rigid pin, for self-assembly of connecting leads. The insulating material is suitable for steam sterilization. **Solder connection.**

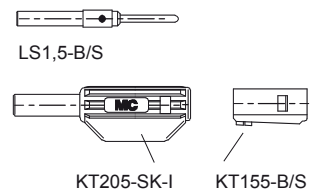

Typ Type	Bestell-Nr. Order No.	Auszugskraft Withdrawal force	Isolation Insulation		*Farben *Colors
MS155-B/S	65.3354-*	~ 3N	PA	Au	

Einzelteile

Component parts

KT205-SK-I	65.9580-*	Knüpfhülle (*Farben siehe MS155-B/S) / Insulator (*Colors see MS155-B/S)
KT155-B/S	65.3353-*	Knüpfhülle (*Farben siehe MS155-B/S) / Insulator (*Colors see MS155-B/S)
LS1,5-B/S	65.3352	Steckverbinder / Connector

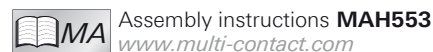

MS1525-B MS155-B

Vergoldete Ø 1,5 mm-Buchsen mit federnder Kontaktlamelle für die Selbstmontage von Anschlussleitungen (steckkompatibel z. B. mit Buchsen MEB1,5-R und MLB1,5-R). Das verwendete Isolationsmaterial ist unter Dampf sterilisierbar. **Anschluss durch Löten oder Crimpen.**

MS1525-B MS155-B

In-line, gold-plated Ø 1,5 mm sockets with spring-loaded Multilam for self-assembly of connecting leads (compatible for mating with terminals such as MEB1,5-R and MLB1,5-R). The insulating material is suitable for steam sterilization. **Solder or crimp connection.**

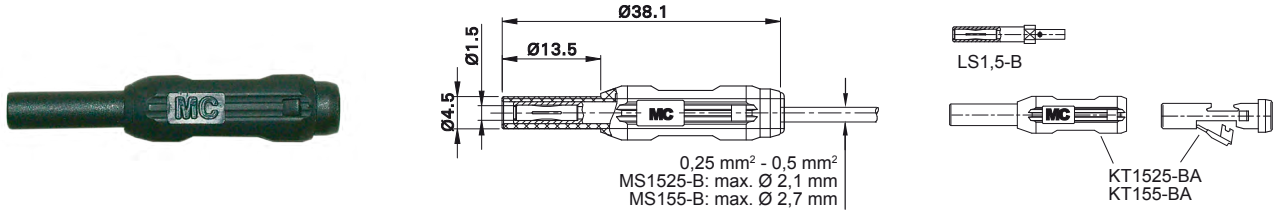

Typ Type	Bestell-Nr. Order No.	Auszugskraft Withdrawal force	Isolation Insulation	*Farben *Colors
MS1525-B	65.3321-*	~ 3N	PA	21 22 23 24 25 29
MS155-B	65.3322-*	~ 3N	PA	21 22 23 24 25 29

Einzelteile

Component parts

KT1525-BA	65.3326-*	Knüpfülle, passend zu / Insulator, suitable for: MS1525-B
KT155-BA	65.3327-*	Knüpfülle, passend zu / Insulator, suitable for: MS155-B
LS1,5-B	65.3323	Buchse / Socket

Montageanleitung **MAH531**
www.multi-contact.com

Assembly instructions **MAH531**
www.multi-contact.com

MS1525-S MS155-S

Axiale, starre, vergoldete Ø 1,5 mm-Stecker für die Selbstmontage von Anschlussleitungen (steckkompatibel z. B. mit Leitungen MLK1,5-B...). Das verwendete Isolationsmaterial ist unter Dampf sterilisierbar. **Anschluss durch Löten oder Crimpen.**

MS1525-S MS155-S

In-line, gold-plated Ø 1,5 mm rigid plugs, for self-assembly of connecting leads (compatible for mating with leads such as MLK1,5-B...). The insulating material is suitable for steam sterilization. **Solder or crimp connection.**

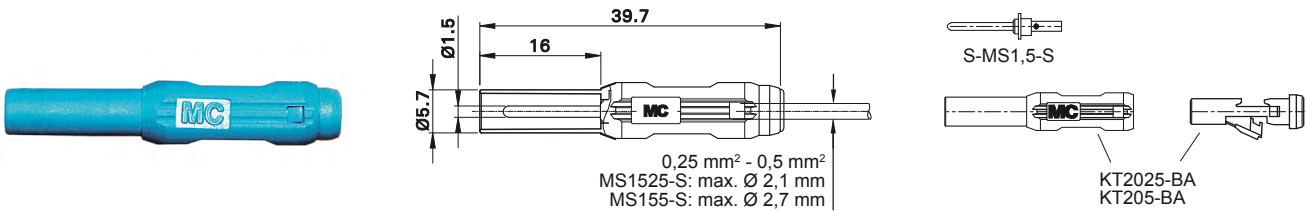

Typ Type	Bestell-Nr. Order No.	Isolation Insulation	*Farben *Colors
MS1525-S	65.3339-*	PA	21 22 23 24 25 29
MS155-S	65.3340-*	PA	21 22 23 24 25 29

Einzelteile

Component parts

KT2025-BA	65.3325-*	Knüpfülle, passend zu / Insulator, suitable for: MS1525-S
KT205-BA	65.3315-*	Knüpfülle, passend zu / Insulator, suitable for: MS155-S
S-MS1,5-S	65.3338	Stecker / Plug

Montageanleitung **MAH554**
www.multi-contact.com

Assembly instructions **MAH554**
www.multi-contact.com

Berührungssichere Ø 1,5mm-Montagebuchsen (DIN 42802)

Touch-protected Ø 1,5mm Panel-mount Terminals (DIN 42802)

MEB1,5-R

Isolierte Montagebuchse gemäss DIN 42802. Mit starrem, vergoldetem Ø 1,5mm-Stift, geeignet zur Aufnahme federnder Ø 1,5mm-Buchsen. Montage durch Einpressen in Bohrungen von Platten oder Gehäusen aus Kunststoff, Metall etc. **Anschluss: Rundstecker Ø 1,9mm.**

MEB1,5-R

Insulated panel terminal according to DIN 42802. With rigid, gold-plated Ø 1,5 mm pin, accepting spring-loaded Ø 1,5 mm sockets. The terminal is pressed into predrilled panels of plastic, metal etc. **Round connecting pin Ø 1,9 mm.**

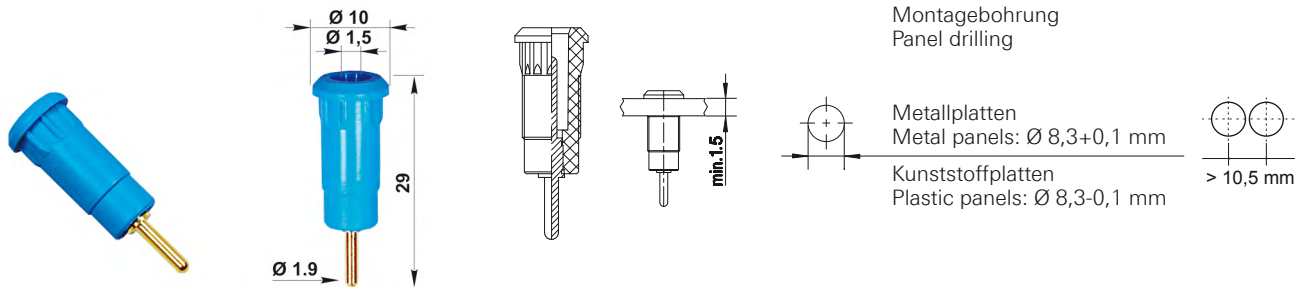

Typ Type	Bestell-Nr. Order No.	Anschluss Connection		*Farben *Colors
MEB1,5-R	65.3301-*	Rundstecker Ø 1,9mm Round connecting pin Ø 1,9mm	Au	21 22 23 24 25 29

Montageanleitung **MAH510**
www.multi-contact.com

Assembly instructions **MAH510**
www.multi-contact.com

MLB1,5-R

Isolierte Montagebuchse gemäss DIN 42802. Mit starrem, vergoldetem Ø 1,5mm-Stift, geeignet zur Aufnahme federnder Ø 1,5mm-Buchsen. Montage durch Aufbau oder Einbau in Bohrungen von Platten oder Gehäusen aus Kunststoff, Metall etc. **Anschluss: Rundstecker Ø 1,9mm.**

MLB1,5-R

Insulated panel terminal according to DIN 42802. With rigid, gold-plated Ø 1,5 mm pin, accepting spring-loaded Ø 1,5 mm sockets. The terminal is surface-mounted or assembled flush into predrilled panels of plastic, metal etc. **Round connecting pin Ø 1,9 mm.**

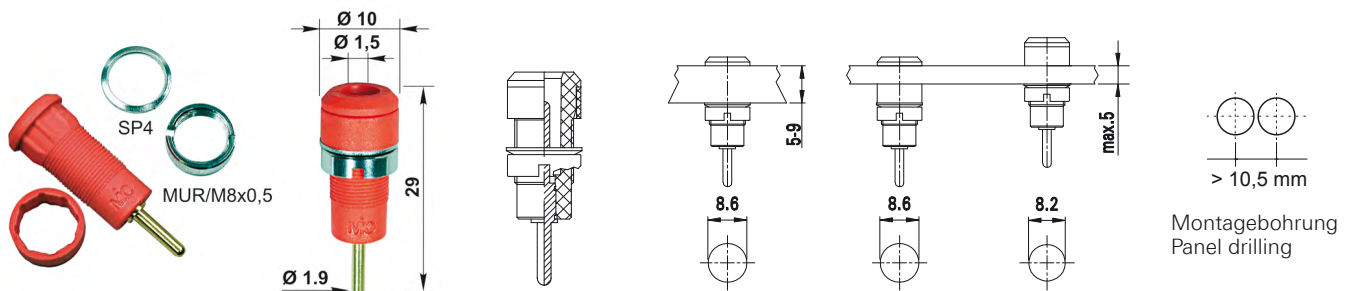

Typ Type	Bestell-Nr. Order No.	Anschluss Connection		*Farben *Colors
MLB1,5-R	65.3300-*	Rundstecker Ø 1,9mm Round connecting pin Ø 1,9mm	Au	21 22 23 24 25 29

Werkzeug

Component parts

SS4	25.0021	Rohrschlüssel / Tube spanner
SS2-S	25.0023	Rohrschlüssel / Tube spanner

Montageanleitung **MAH511**
www.multi-contact.com

Assembly instructions **MAH511**
www.multi-contact.com

Konfektionierungsbeispiele mit Ø 1,5 mm-Steckverbindern (DIN 42802) **Examples for assembled connecting leads with Ø 1,5 mm Connectors (DIN 42802)**

Auf dieser Doppelseite zeigen wir einige Konfektionierungsbeispiele für Anschlussleitungen mit unseren Ø 1,5 mm-Steckverbindern.

On this double page we show some examples of connecting leads fitted with our Ø 1,5 mm connectors.

Für einige Kombinationen haben wir exemplarisch Typenbezeichnungen und Bestellnummern vergeben. Dieses bedeutet hier nicht, dass es sich um sofort lieferbare Standardartikel handelt.

We have assigned type designations and order numbers to some combinations shown as examples. This does not mean that these are standard articles which can be delivered immediately.

Für alle aufgeführten Kombinationen gilt: Lieferbare Längen, Farben, Lieferzeiten und Preise auf Anfrage!

For all presented combinations, information on the supplied lengths and colors, delivery times and prices is available on inquiry!

Selbstverständlich bieten wir auch hier nicht dargestellte Varianten an – fragen Sie uns!

Needless to say, we also offer variants that are not presented here – ask us!

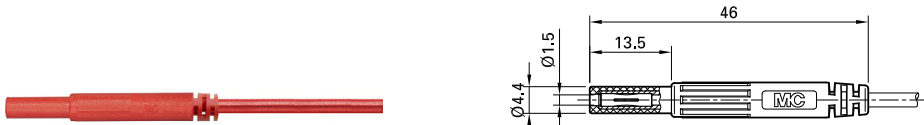

Ø 1,5 mm-Buchse, vergoldet, TPE-Isolation, umspritzt
Ø 1,5 mm socket, gold-plated, TPE insulation, moulded

MLK1,5-B/S
MLK1,5-B/P

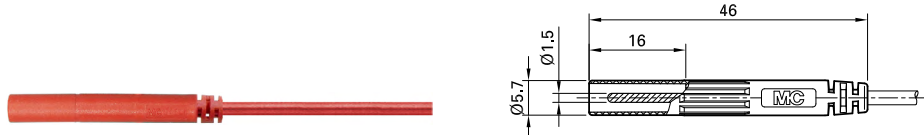

Ø 1,5 mm-Stecker, vergoldet, TPE-Isolation, umspritzt
Ø 1,5 mm plug, gold-plated, TPE insulation, moulded

MLK1,5-S/S
MLK1,5-S/P



Stapelbarer Ø 1,5 mm-Steckverbinder, PA-Isolation, montiert
Stackable Ø 1,5 mm connector, PA insulation, assembled

MLK1,5-B/S/S
MLK1,5-B/S/P



Ø 1,5mm-Buchse, vergoldet, PA-Isolation, montiert
Ø 1,5mm socket, gold-plated, PA insulation, assembled

MLK1,5-BM/S
MLK1,5-BM/P



Ø 1,5 mm-Stecker, vergoldet, PA-Isolation, montiert
Ø 1,5 mm plug, gold-plated, PA insulation, assembled

MLK1,5-SM/S
MLK1,5-SM/P

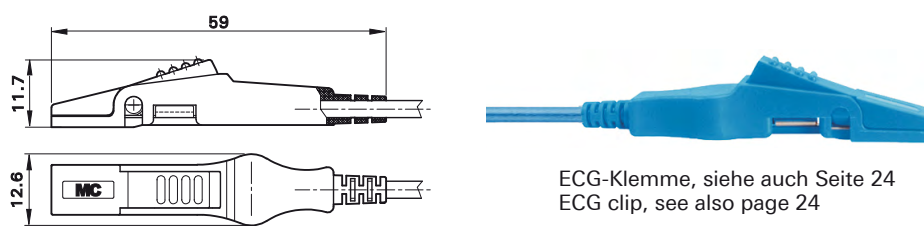

ECG-Klemme, siehe auch Seite 24
ECG clip, see also page 24

MSU1,5B
MPU1,5B

Typ Type	Bestell-Nr. Order No.	Ø 1,5 mm-Steckverbinder / anderes Leitungsende Ø 1,5 mm Connector / other end	Leitungsquerschnitt / -typ Lead cross section / type	
MLK1,5-B/S	55.3302-□*	Axiale Buchse, umspritzt / offen In-line socket, moulded / open lead	0,5 mm ² / SILI-E 0,50 SN	Au SIL 134°C SSS
MLK1,5-B/P	55.3330-□*	Axiale Buchse, umspritzt / offen In-line socket, moulded / open lead	0,5 mm ² / PLAST-E 0,50 SN	Au TPE 134°C SSS
MLK1,5-S/S	55.3370-□*	Axialer Stecker, umspritzt / offen In-line plug, moulded / open lead	0,5 mm ² / SILI-E 0,50 SN	Au SIL 134°C SSS
MLK1,5-S/P	55.3371-□*	Axialer Stecker, umspritzt / offen In-line plug, moulded / open lead	0,5 mm ² / PLAST-E 0,50 SN	Au TPE 134°C SSS
MLK1,5-B/S/S	55.3355-□*	Stapelbarer Steckverbinder / offen Stackable connector / open lead	0,5 mm ² / SILI-E 0,50 SN	Au SIL 134°C SSS
MLK1,5-B/S/P	55.3356-□*	Stapelbarer Steckverbinder / offen Stackable connector / open lead	0,5 mm ² / PLAST-E 0,50 SN	Au TPE 134°C SSS
MLK1,5-BM/S	55.3329-□*	Axiale Buchse, montiert / offen In-line socket, assembled / open lead	0,5 mm ² / SILI-E 0,50 SN	Au SIL 134°C SSS
MLK1,5-BM/P	55.3328-□*	Axiale Buchse, montiert / offen In-line socket, assembled / open lead	0,5 mm ² / PLAST-E 0,50 SN	Au TPE 134°C SSS
MLK1,5-SM/S	55.3341-□*	Axialer Stecker, montiert / offen In-line plug, assembled / open lead	0,5 mm ² / SILI-E 0,50 SN	Au SIL 134°C SSS
MLK1,5-SM/P	55.3342-□*	Axialer Stecker, montiert / offen In-line plug, assembled / open lead	0,5 mm ² / PLAST-E 0,50 SN	Au TPE 134°C SSS
MSU1,5-B	55.3378-□*	Axiale Buchse, umspritzt / ECG-Klemme In-line socket, moulded / ECG clip	0,5 mm ² / SILI-E 0,50 SN	Au SIL 134°C SSS
MPU1,5-B	55.3379-□*	Axiale Buchse, umspritzt / ECG-Klemme In-line socket, moulded / ECG clip	0,5 mm ² / PLAST-E 0,50 SN	Au TPE 134°C SSS

Lieferbare Längen, Farben, Lieferzeiten und Preise auf Anfrage!

Selbstverständlich bieten wir auch hier nicht dargestellte Varianten an – fragen Sie uns!

Supplied lengths, colors, delivery times and prices on inquiry!

Needless to say, we also offer variants that are not presented here – ask us!



Berührungssichere Ø 2 mm-Steckverbinder (E-DIN 42802-2) **Touch-protected Ø 2 mm Connectors (E-DIN 42802-2)**

MS2025-S MS205-S

Axialer, starrer, vergoldeter Ø 2 mm-Stecker für die Selbstmontage von Anschlussleitungen. Mit starrer Isolierhülse. Das verwendete Isolationsmaterial ist unter Dampf sterilisierbar. **Anschluss durch Löten oder Crimpen.**

MS2025-S MS205-S

In-line, gold-plated Ø 2 mm rigid plugs, for self-assembly of connecting leads. With rigid insulating sleeve. The insulating material is suitable for steam sterilization. **Solder or crimp connection.**

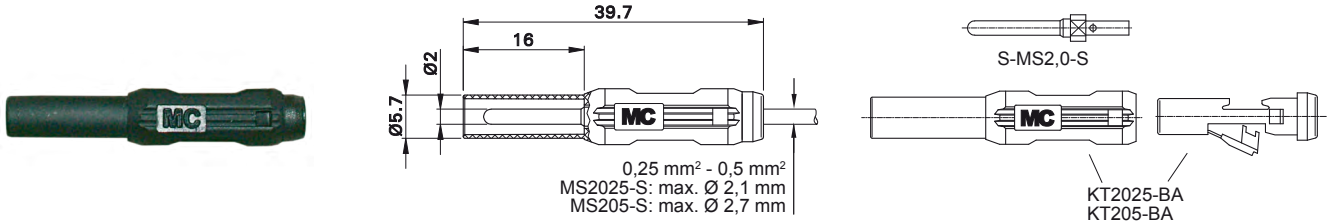

Typ Type	Bestell-Nr. Order No.	Isolation Insulation		*Farben *Colors
MS2025-S	65.3324-*	PA	Au 134°C	21 22 23 24 25 29
MS205-S	65.3314-*	PA	Au 134°C	21 22 23 24 25 29

Einzelteile

Component parts

KT2025-BA	65.3325-*	Knüpfhülse, passend zu / Insulator, suitable for: MS2025-S
KT205-BA	65.3315-*	Knüpfhülse, passend zu / Insulator, suitable for: MS205-S
S-MS2,0-S	65.3316	Stecker / Plug

Montageanleitung **MAH531**
www.multi-contact.com

Assembly instructions **MAH531**
www.multi-contact.com

MS225-B MS255-B

Axiale, vergoldete Ø 2 mm-Buchsen mit federnder Kontaktlamelle, geeignet zur Aufnahme starrer Ø 2 mm-Stecker mit starrer Isolierhülse für die Selbstmontage von Anschlussleitungen. **Anschluss durch Löten oder Crimpen.**

MS225-B MS255-B

In-line, gold-plated Ø 2 mm sockets with spring-loaded Multilam, accepting rigid Ø 2 mm plugs with rigid insulating sleeve for self-assembly of connecting leads. **Solder or crimp connection.**

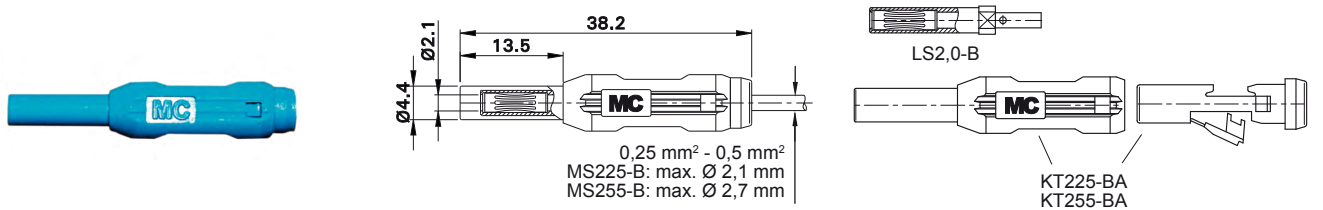

Typ Type	Bestell-Nr. Order No.	Auszugskraft Withdrawal force	Isolation Insulation		*Farben *Colors
MS225-B	65.3348-*	> 10N	PA	Au 134°C	21 22 23 24 25 29
MS255-B	65.3349-*	> 10N	PA	Au 134°C	21 22 23 24 25 29

Einzelteile

Component parts

KT225-BA	65.3346-*	Knüpfhülse, passend zu / Insulator, suitable for: MS225-B
KT255-BA	65.3347-*	Knüpfhülse, passend zu / Insulator, suitable for: MS255-B
LS2,0-B	65.3345	Buchse / Socket

Montageanleitung **MAH554**
www.multi-contact.com

Assembly instructions **MAH554**
www.multi-contact.com

Berührungssichere Ø 2 mm-Montagebuchsen (E-DIN 42802-2)

Touch-protected Ø 2 mm Panel-mount Terminals (E-DIN 42802-2)

MEB2,0-R MEB2,0-L

Isolierte, vergoldete Ø 2 mm-EinpressBuchsen mit federnder Kontaktlamelle, zur Aufnahme starrer Ø 2 mm-Stecker mit starrer Isolierhülse. Montage durch Einpressen in Bohrungen von Platten oder Gehäusen aus Kunststoff, Metall etc. Anschluss: **Rundstecker Ø 1,9 mm oder Lötanschluss.**

MEB2,0-R MEB2,0-L

Insulated gold-plated Ø 2 mm panel terminals with spring-loaded Multilam, accepting rigid Ø 2 mm plugs with rigid insulating sleeve. The terminals are pressed into predrilled panels of plastic, metal etc. **Round connecting pin Ø 1,9 mm or solder connection.**

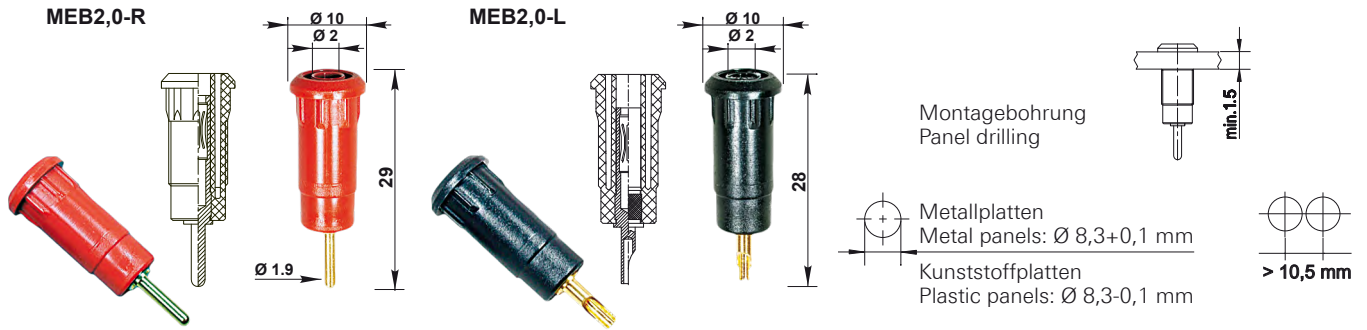

Typ Type	Bestell-Nr. Order No.	Auszugskraft Withdrawal force	Anschluss Connection	*Farben *Colors
MEB2,0-R	65.3303-*	> 10N	Rundstecker Ø 1,9 mm Round connecting pin Ø 1,9 mm	Au 21 22 23 24 25 29
MEB2,0-L	65.3331-*	> 10N	Lötanschluss Solder connection	Au 21 22 23 24 25 29

Montageanleitung **MAH528**
www.multi-contact.com

Assembly instructions **MAH528**
www.multi-contact.com



MLB2,0-R MLB2,0-L

Isolierte, vergoldete Ø 2 mm-Einbaubuchsen mit federnder Kontaktlamelle, zur Aufnahme starrer Ø 2 mm-Stecker mit starrer Isolierhülse. Montage durch Aufbau oder Einbau in Bohrungen von Platten oder Gehäusen aus Kunststoff, Metall etc. **Anschluss: Rundstecker Ø 1,9 mm oder Lötanschluss.**

MLB2,0-R MLB2,0-L

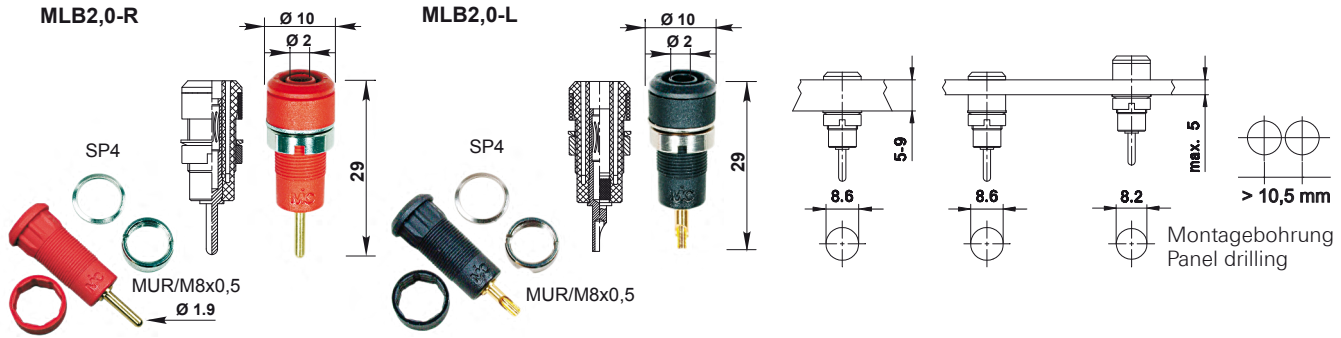
Insulated gold-plated Ø 2 mm panel terminals with spring-loaded Multilam, accepting rigid Ø 2 mm plugs with rigid insulating sleeve. The terminals are surface-mounted or assembled flush into predrilled panels of plastic, metal etc. **Round connecting pin Ø 1,9 mm or solder connection.**

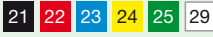

Typ Type	Bestell-Nr. Order No.	Auszugskraft Withdrawal force	Anschluss Connection		*Farben *Colors
MLB2,0-R	65.3304-*	> 10N	Rundstecker Ø 1,9 mm Round connecting pin Ø 1,9 mm		
MLB2,0-L	65.3332-*	> 10N	Lötanschluss Solder connection		

 Montageanleitung **MAH527**
www.multi-contact.com

 Assembly instructions **MAH527**
www.multi-contact.com

Berührungssichere Ø 2 mm-Adapter (E-DIN 42802-2)

MLA2

Adapter aus vergoldetem Messing zum Einklemmen in Ø 2 mm-Spannbuchsen. Ø 2 mm-Buchse mit federnder Kontaktlamelle im Isolierkörper, geeignet zur Aufnahme starrer Ø 2 mm-Stecker mit starrer Isolierhülse gemäss E-DIN 42802-2.



Touch-protected Ø 2 mm Adapters (E-DIN 42802-2)

MLA2

Adapter, made of gold-plated brass to fit in Ø 2 mm clamping sockets. Ø 2 mm socket with spring-loaded Multilam in insulator accepting rigid Ø 2 mm plugs with rigid insulating sleeve according to E-DIN 42802-2.

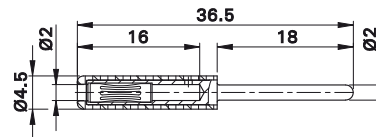

Typ Type	Bestell-Nr. Order No.	Auszugskraft Withdrawal force		*Farben *Colors
MLA2	20.0159-*	> 10N	Au	21 22 23 24 25 29

MLA2-S

Adapter aus vergoldetem Messing zum Festschrauben in starren Ø 2 mm-Buchsen. Durch Anziehen einer Innenschraube spreizt sich der Ø 2 mm-Stecker dieses Adapters auf, so dass er fest in der Buchse sitzt und im montierten Zustand vollen Berührungsschutz bietet. Ø 2 mm-Buchse mit federnder Kontaktlamelle im Isolierkörper, geeignet zur Aufnahme starrer Ø 2 mm-Stecker mit starrer Isolierhülse gemäss E-DIN 42802-2.

MLA2-S

Adapter, made of gold-plated brass can be screw-mounted into rigid Ø 2 mm sockets. The expandable Ø 2 mm plug of this adapter can be locked into the socket by tightening the grub screw. Assembled, the adapter offers complete touch-proof protection. Ø 2 mm socket with spring-loaded Multilam in insulator accepting rigid Ø 2 mm plugs with rigid insulating sleeve according to E-DIN 42802-2.

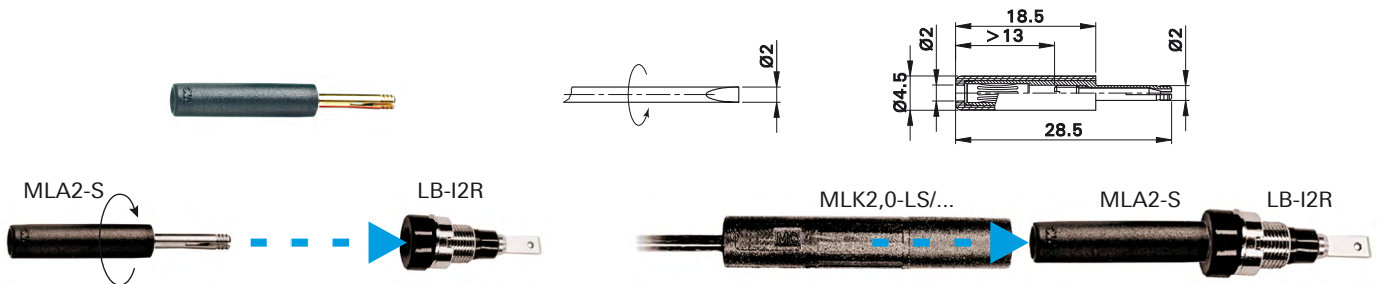

Nicht-berührungsgeschützte Buchse
Non-touch-protected socket

Berührungsgeschützte Steckverbindung gemäss E-DIN 42802-2
Touch protected plug connection according to E-DIN 42802-2

Typ Type	Bestell-Nr. Order No.	Auszugskraft Withdrawal force		*Farben *Colors
MLA2-S	24.0159-*	> 10N	Au	21 22 23 24 25 29

Zubehör

Schraubendreher: Größe 00

Accessories

Screwdriver: Size 00

Montageanleitung **MA160**
www.multi-contact.com

Assembly instructions **MA160**
www.multi-contact.com

Konfektionierungsbeispiele mit Ø 2 mm-Steckverbindern (E-DIN 42802-2)

Auf dieser Doppelseite zeigen wir einige Konfektionierungsbeispiele für Anschlussleitungen mit unseren Ø 2mm-Steckverbindern.

Für einige Kombinationen haben wir exemplarisch Typenbezeichnungen und Bestellnummern vergeben. Dieses bedeutet hier nicht, dass es sich um sofort lieferbare Standardartikel handelt.

Für alle aufgeführten Kombinationen gilt: Lieferbare Längen, Farben, Lieferzeiten und Preise auf Anfrage!

Selbstverständlich bieten wir auch hier nicht dargestellte Varianten an – fragen Sie uns!

Examples for assembled connecting leads with Ø 2 mm Connectors (E-DIN 42802-2)

On this double page we show some examples of connecting leads fitted with our Ø 2 mm connectors.

We have assigned type designations and order numbers to some combinations shown as examples. This does not mean that these are standard articles which can be delivered immediately.

For all presented combinations, information on the supplied lengths and colors, delivery times and prices is available on inquiry!

Needless to say, we also offer variants that are not presented here – ask us!



Ø 2mm-Stecker, vergoldet, TPE-Isolation, umspritzt
Ø 2mm plug, gold-plated, TPE insulation, moulded

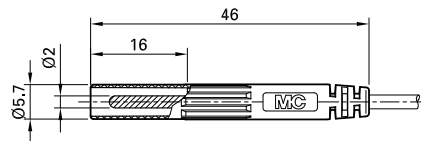

MLK2,0-LS/S
MLK2,0-LS/P



Ø 2mm-Stecker, vergoldet, TPE-Isolation, montiert
Ø 2mm plug, gold-plated, TPE insulation, assembled

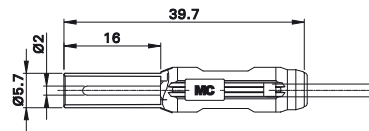

MLK2,0-S/S
MLK2,0-S/P



Ø 2mm-Buchse, vergoldet, TPE-Isolation, umspritzt
Ø 2mm plug, gold-plated, TPE insulation, moulded

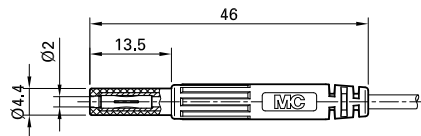

MLK2,0-B/S
MLK2,0-B/S-ML
MLK2,0-B/P
MLK2,0-B/P-ML



Ø 2mm-Buchse, vergoldet, TPE-Isolation, montiert
Ø 2mm plug, gold-plated, TPE insulation, assembled

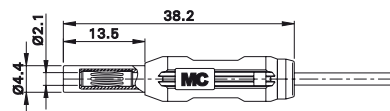

MLK2,0-BM/S
MLK2,0-BM/P

Typ Type	Bestell-Nr. Order No.	Ø 2mm-Steckverbinder / anderes Leitungsende Ø 2mm Connector / other end	Leitungsquerschnitt / -typ Lead cross section / type		
MLK2,0-LS/S	55.3306-□*	Axialer Stecker, umspritzt / offen In-line plug, moulded / open lead	0,5mm ² / SILI-E 0,50 SN	Au	SIL 134°C SSS
MLK2,0-LS/P	55.3305-□*	Axialer Stecker, umspritzt / offen In-line plug, moulded / open lead	0,5mm ² / PLAST-E 0,50 SN	Au	TPE 134°C SSS
MLK2,0-S/S	55.3313-□*	Axialer Stecker, montiert / offen In-line plug, assembled / open lead	0,5mm ² / SILI-E 0,50 SN	Au	SIL 134°C SSS
MLK2,0-S/P	55.3312-□*	Axialer Stecker, montiert / offen In-line plug, assembled / open lead	0,5mm ² / PLAST-E 0,50 SN	Au	TPE 134°C SSS
MLK2,0-B/S	55.3343-□*	Axiale Buchse, umspritzt / offen In-line socket, moulded / open lead	0,5mm ² / SILI-E 0,50 SN	Au	SIL 134°C SSS
MLK2,0-B/S-ML	55.3376-□*	Axiale Buchse, umspritzt / offen In-line socket, moulded / open lead	~ 0,03mm ² / SILI-ML 2,1 AG	Au	SIL 134°C SSS
MLK2,0-B/P	55.3344-□*	Axiale Buchse, umspritzt / offen In-line socket, moulded / open lead	0,5mm ² / PLAST-E 0,50 SN	Au	TPE 134°C SSS
MLK2,0-B/P-ML	55.3377-□*	Axiale Buchse, umspritzt / offen In-line socket, moulded / open lead	~ 0,03mm ² / PLAST-ML 2,1 AG	Au	TPE 134°C SSS
MLK2,0-BM/S	55.3350-□*	Axiale Buchse, montiert / offen In-line socket, assembled / open lead	0,5mm ² / SILI-E 0,50 SN	Au	SIL 134°C SSS
MLK2,0-BM/P	55.3351-□*	Axiale Buchse, montiert / offen In-line socket, assembled / open lead	0,5mm ² / PLAST-E 0,50 SN	Au	TPE 134°C SSS

Lieferbare Längen, Farben, Lieferzeiten und Preise auf Anfrage!

Selbstverständlich bieten wir auch hier nicht dargestellte Varianten an – fragen Sie uns!

Supplied lengths, colors, delivery times and prices on inquiry!

Needless to say, we also offer variants that are not presented here – ask us!

Ø 2 mm-Steckverbinder

Ø 2 mm Connectors

SLS205-U/M

Axialer, starrer, vergoldeter Ø 2 mm-Stecker für die Selbstmontage von Anschlussleitungen. Das verwendete Isolationsmaterial ist unter Dampf sterilisierbar. **Lötanschluss.**

SLS205-U/M

In-line, gold-plated Ø 2 mm rigid plug, for self-assembly of connecting leads. The insulating material is suitable for steam sterilization. **Solder connection.**

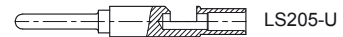
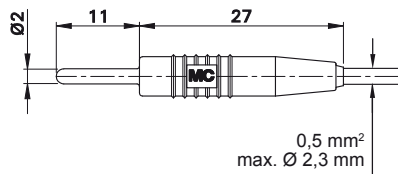

LS205-U



KT205-S/M

Typ Type	Bestell-Nr. Order No.	Isolation Insulation		*Farben *Colors
SLS205-U/M	26.0002-*	TPE	Au 134°C	21 22 23

Einzelteile

Component parts

KT205-S/M	22.2390-*	Knüpfhülle (*Farben siehe SLS205-U/M) / Insulator (*Colors see SLS205-U/M)
LS205-U	22.1041	Stecker / Plug

Montageanleitung **MA137**
www.multi-contact.com

Assembly instructions **MA137**
www.multi-contact.com

SLS2-S/A

Axialer, starrer, vergoldeter Ø 2 mm-Stecker für die Selbstmontage von Anschlussleitungen. **Lötanschluss.**

SLS2-S/A

In-line, gold-plated Ø 2 mm rigid plug, for self-assembly of connecting leads. The insulating material is suitable for steam sterilization. **Solder connection.**

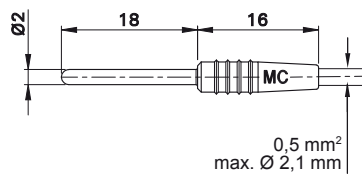

LS2-S/A



KT2-S

Typ Type	Bestell-Nr. Order No.	Isolation Insulation		*Farben *Colors
SLS2-S/A	22.2610-*	PA	Au	21 22 23 24 25 26 27 28 29

Einzelteile

Component parts

KT2-S	22.2010-*	Knüpfhülle (*Farben siehe SLS2-S/A) / Insulator (*Colors see SLS2-S/A)
LS2-S/A	22.5103	Stecker / Plug

Montageanleitung **MA132**
www.multi-contact.com

Assembly instructions **MA132**
www.multi-contact.com

SL2025-LA

Axialer, vergoldeter Ø 2 mm-Stecker mit federnder Kontaktlamelle für die Selbstmontage von Anschlussleitungen. Mit starrer Isolierhülse, berührungsgeschützt gemäss IEC/EN 61010-031. Das verwendete Isolationsmaterial ist unter Dampf sterilisierbar. **Crimp- oder Lötanschluss.**

SL2025-LA

In-line, gold-plated Ø 2 mm plug with spring-loaded Multilam for self-assembly of connecting leads. With rigid insulating sleeve, touch-protected according to IEC/EN 61010-031. The insulating material is suitable for steam sterilization. **Crimp or solder connection.**

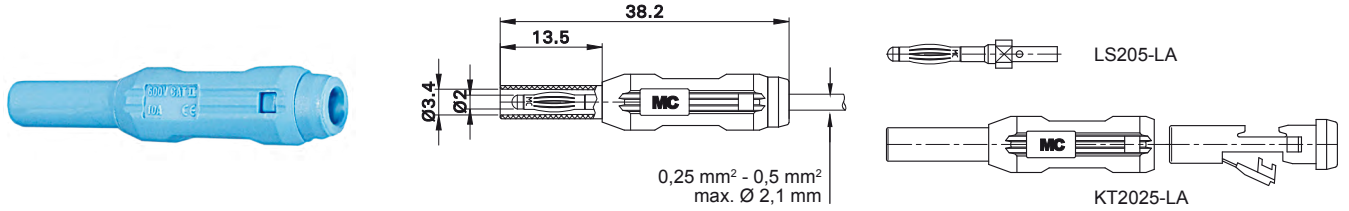

Typ Type	Bestell-Nr. Order No.	Isolation Insulation	Bemessungsspannung/-strom Rated voltage/current	*Farben *Colors								
SL2025-LA	65.3334-*	PA	600 V, CAT II / max. 10 A	<table border="1"> <tr> <td>Au</td> <td>134°C</td> <td>21</td> <td>22</td> <td>23</td> <td>24</td> <td>25</td> <td>29</td> </tr> </table>	Au	134°C	21	22	23	24	25	29
Au	134°C	21	22	23	24	25	29					

Einzelteile

Component parts

KT2025-LA	65.3384-*	Knüpfhülse (*Farben siehe SL2025-LA) / Insulator (*Colors see SL2025-LA)
LS2025-LA	65.3311	Stecker / Plug

Montageanleitung **MAH544**
www.multi-contact.com

Assembly instructions **MAH544**
www.multi-contact.com

SLS205-BF SLS205-BF/M

Axiale, vergoldete Ø 2 mm-Buchsen mit federnder Kontaktlamelle für die Selbstmontage von Anschlussleitungen. PVC- oder TPE-Isolierung. **Lötanschluss.**

SLS205-BF SLS205-BF/M

In-line, gold-plated Ø 2 mm sockets with spring-loaded Multilam for self-assembly of connecting leads. PVC or TPE insulation. **Solder connection.**

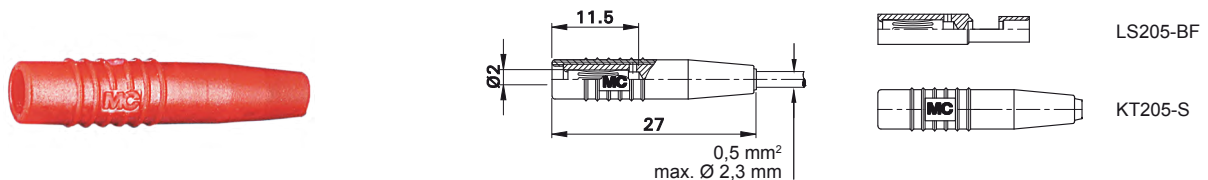

Typ Type	Bestell-Nr. Order No.	Isolation Insulation	*Farben *Colors					
SLS205-BF	22.2622-*	PVC	<table border="1"> <tr> <td>Au</td> <td>21</td> <td>22</td> <td>23</td> </tr> </table>	Au	21	22	23	
Au	21	22	23					
SLS205-BF/M	26.0001-*	TPE	<table border="1"> <tr> <td>Au</td> <td>134°C</td> <td>21</td> <td>22</td> <td>23</td> </tr> </table>	Au	134°C	21	22	23
Au	134°C	21	22	23				

Einzelteile

Component parts

KT205-S	22.2360-*	Knüpfhülse, passend zu / Insulator, suitable for: SLS205-BF
KT205-S/M	22.2390-*	Knüpfhülse, passend zu / Insulator, suitable for: SLS205-BF/M
LS205-BF	22.1039	Buchse / Socket

Montageanleitung **MA138**
www.multi-contact.com

Assembly instructions **MA138**
www.multi-contact.com

SL2025-BA

Axiale, starre, vergoldete Ø 2 mm-Buchse, geeignet zur Aufnahme federnder Ø 2 mm-Stecker mit starrer Isolierhülse, für die Selbstmontage von Anschlussleitungen. Berührungsgeschützt gemäss IEC/EN 61010-031. **Crimp- oder Lötanschluss.**

SL2025-BA

In-line, gold-plated Ø 2 mm rigid socket, accepting spring-loaded Ø 2 mm plugs with rigid insulating sleeve, for self-assembly of connecting leads. Touch-protected according to IEC/EN 61010-031. **Crimp or solder connection.**

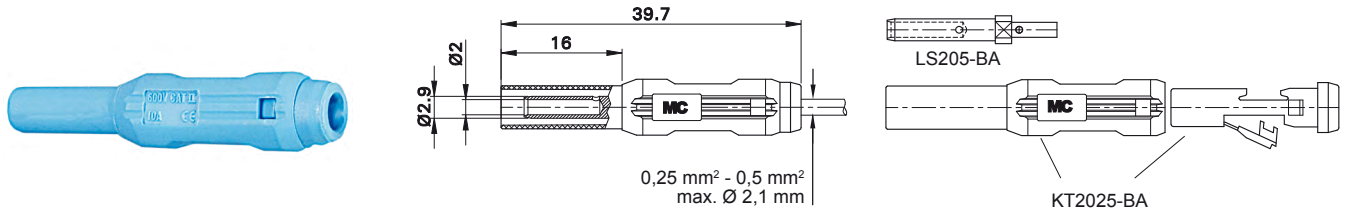

Typ Type	Bestell-Nr. Order No.	Isolation Insulation	Bemessungsspannung/-strom Rated voltage/current	*Farben *Colors
SL2025-BA	65.3335-*	PA	600 V, CAT II / max. 10 A	21 22 23 24 25 29

Einzelteile

Component parts

KT2025-BA	65.3325-*	Knüpfülle (*Farben siehe SL2025-BA) / Insulator (*Colors see SL2025-BA)
LS2025-BA	65.3320	Buchse / Socket

Montageanleitung **MAH544**
www.multi-contact.com

Assembly instructions **MAH544**
www.multi-contact.com

Ø 4 mm-Steckverbinder

Ø 4 mm Connectors

L-41Q

Axialer Ø 4 mm-Stecker mit federnder Kontaktlamelle für die Selbstmontage von Anschlussleitungen. Ø 4 mm-Querloch für weiteren Messabgriff. **Lötanschluss.**

L-41Q

In-line Ø 4 mm plug with spring-loaded Multilam for self-assembly of connecting leads. Ø 4 mm crosswise hole for additional test connection. **Solder connection.**

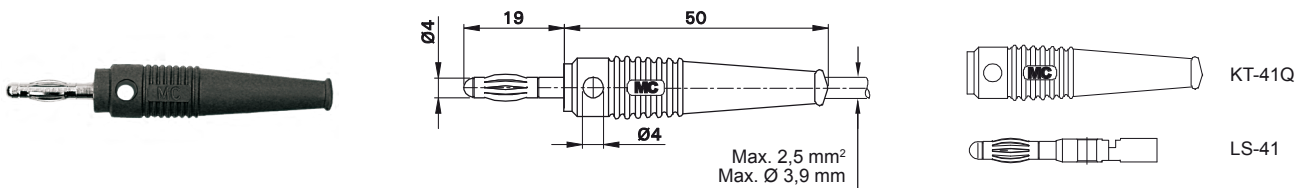

Typ Type	Bestell-Nr. Order No.	Isolation Insulation	*Farben *Colors
L-41Q	64.9199-*	TPE	21 22 23 24 25 26 27 29

Einzelteile

Component parts

KT-41Q	64.1002-*	Knüpfülle (*Farben siehe L-41Q) / Insulator (*Colors see L-41Q)
LS-41	64.1003	Stecker / Plug

SLS425-ZLT

Axialer Ø 4 mm-Stecker mit federnder Kontaktlamelle für die Selbstmontage von Anschlussleitungen. Mit Schiebehülse zum Schutz gegen zufällige Berührung. **Lötanschluss.**

SLS425-ZLT

In-line Ø 4 mm plug with spring-loaded Multilam for self-assembly of connecting leads. With retractable sleeve to prevent accidental touching. **Solder connection.**

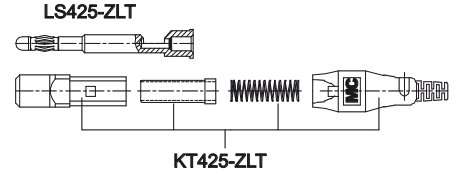
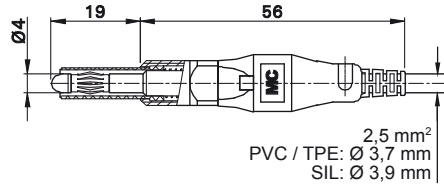

Typ Type	Bestell-Nr. Order No.	Isolation Insulation		*Farben *Colors
SLS425-ZLT	22.2659-*	PA	Ni 134°C	21 22 23 24 25 29

Einzelteile

Component parts

KT425-ZLT	50.1134-*	Knüpfhülse (*Farben siehe SLS425-ZLT) / Insulator (*Colors see SLS425-ZLT)
LS425-ZLT	49.2046	Stecker / Plug

Montageanleitung **MA130**
www.multi-contact.com

Assembly instructions **MA130**
www.multi-contact.com

SLS410-B/M

Starre Ø 4 mm-Buchse für die Selbstmontage von Anschlussleitungen. **Lötanschluss.**

SLS410-B/M

Ø 4 mm rigid socket for self-assembly of connecting leads. **Solder connection.**

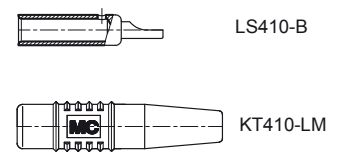
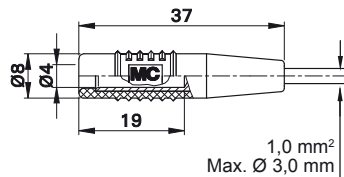

Typ Type	Bestell-Nr. Order No.	Isolation Insulation		*Farben *Colors
SLS410-B/M	26.0003-*	TPE	Ni 134°C	21 22 23 24 25 29

Einzelteile

Component parts

KT410-LM	22.2400-*	Knüpfhülse (*Farben siehe SLS410-B/M) / Insulator (*Colors see SLS410-B/M)
LS410-B	22.1012	Buchse / Socket

Montageanleitung **MA117**
www.multi-contact.com

Assembly instructions **MA117**
www.multi-contact.com

Universelle Elektrodenklemme Universal Electrode Clip

Die universelle Elektrodenklemme erlaubt auf einfache Weise die Kontaktierung verschiedener Elektrodentypen. Es gibt die Elektrodenklemme mit Ø 4 mm-Buchse oder mit fest angeschlossener Leitung.

The universal electrode clip allows the simple connection of various types of electrode. The electrode clip is available with a Ø 4 mm socket or a permanently connected lead.

Filmelektrode
Tab electrode

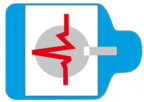

Bügelelektrode
Clip electrode



Druckknopf-Elektrode
Press-stud electrode

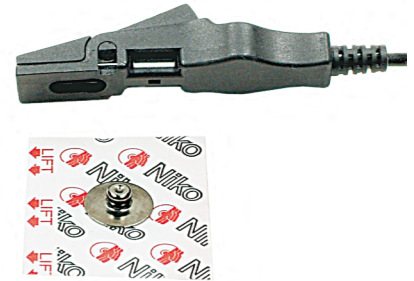

ECG-BK

Universelle Elektrodenklemme. Starre Ø 4 mm-Buchse im Isolierkörper, geeignet zur Aufnahme federnder Ø 4 mm-Stecker.

ECG-BK

Universal electrode clip. Ø 4 mm rigid socket in insulator accepting spring-loaded Ø 4 mm plugs.

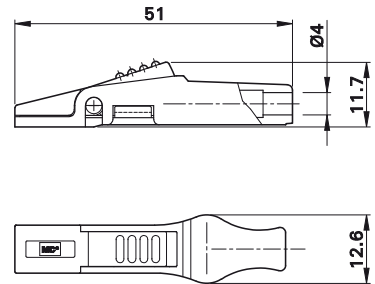

Typ Type	Bestell-Nr. Order No.	Isolation Insulation	Farbe Color
ECG-BK	50.4622-29	PA	134°C 29



ECG-K/...

Hoch flexible, TPE- oder Silicon-isolierte Anschlussleitung. Eine Seite universelle Elektrodenklemme. Andere Seite offenes Leitungsende. Die verwendeten Isolationsmaterialien der Klemme und Litzenleitung sind unter Dampf sterilisierbar.

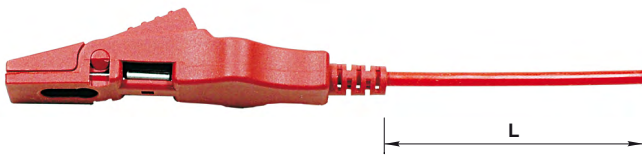

ECG-K/...

Highly flexible connecting leads with insulation in TPE or Silicone. One end with universal electrode clip. Other end open lead. The insulating materials of the clip and flexible lead are suitable for steam sterilization.

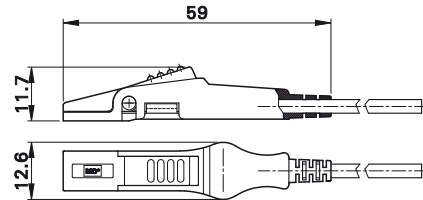

Typ Type	Bestell-Nr. Order No.	Leitungsquerschnitt Lead cross section	Klemmenisolation Clip insulation			
ECG-K/SIL	49.0060-□*	0,5 mm ²	PA			Lieferbare Längen, Farben, Lieferzeiten und Preise auf Anfrage!
ECG-K/PLAST	49.0063-□*	0,5 mm ²	PA			Supplied lengths, colors, delivery times and prices on inquiry!

Druckknopf-Adapter

SPA-M/05-...

Hoch flexible, TPE- oder Silicon-isolierte Anschlussleitung. Eine Seite vergoldeter Adapter in der Form einer Ø 4mm-Druckknopf-Elektrode, andere Seite offenes Leitungsende für individuelle Konfektionierung. Die verwendeten Isolationsmaterialien sind unter Dampf sterilisierbar.



Snap Stud Adapter

SPA-M/05-...

Highly flexible connecting leads with insulation in TPE or Silicone. One end gold-plated adapter in form of a Ø 4 mm press-stud electrode. Other end open lead for individual assembly. The insulating materials of the clip and flexible lead are suitable for steam sterilization.

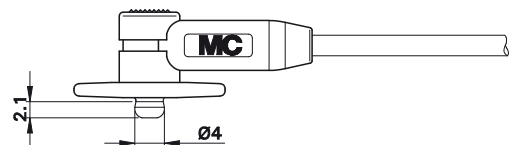

Typ Type	Bestell-Nr. Order No.	Leitungsquerschnitt Lead cross section	Adapterisolation Adapter insulation				
SPA-M/05-S	55.3357-□*	0,5mm ²	TPE				Lieferbare Längen, Farben, Lieferzeiten und Preise auf Anfrage!
SPA-M/05-P	55.3358-□*	0,5mm ²	TPE				Supplied lengths, colors, delivery times and prices on inquiry!

Universelle Krokodil-Abgreifklemme

XKK-201/05-...

Hoch flexible, TPE- oder Silicon-isolierte Anschlussleitung. Eine Seite universelle Abgreifklemme mit allseitiger Isolierung, gezahntem Maul und Feindrahtfläche. Andere Seite offenes Leitungsende für individuelle Konfektionierung. Die verwendeten Isolationsmaterialien sind unter Dampf sterilisierbar.

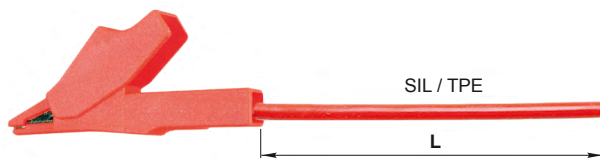

Universal Crocodile Clip

XKK-201/05-...

Highly flexible connecting leads with insulation in TPE or Silicone. One end with universal crocodile clip with all-round insulation, toothed gripping jaws and fine-wire clamping surface. Other end open lead for individual assembly. The insulating materials of the clip and flexible lead are suitable for steam sterilization.

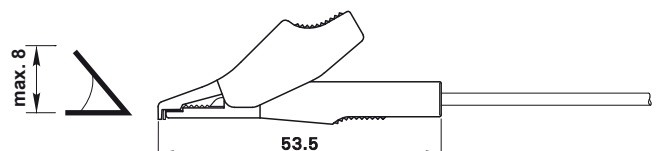

Typ Type	Bestell-Nr. Order No.	Leitungsquerschnitt Lead cross section	Klemmenisolation Clip insulation				
XKK-201/05-S	55.3336-□*	0,5 mm ²	PA				Lieferbare Längen, Farben, Lieferzeiten und Preise auf Anfrage!
XKK-201/05-P	55.3337-□*	0,5 mm ²	PA				Supplied lengths, colors, delivery times and prices on inquiry!

Steckverbinder und Verbindungsleitungen für den Potenzialausgleich gemäss DIN 42801

Der zusätzliche Potenzialausgleich hat die Aufgabe, Potentiale verschiedener Metallteile, die gleichzeitig berührbar sind, auszugleichen oder Potenzialunterschiede zu verringern, die im Anwendungsfall zwischen Körper, elektromedizinischen Geräten und fremden leitfähigen Teilen entstehen können.

Durch die speziellen Konturen am MC Steckverbinder ist der Anschluss gegen zufälliges Lösen in bestimmungsgemäsem Gebrauch gesichert, und die Leitung kann ohne Werkzeug abgenommen werden.

Die Kennzeichnung der Anschlussmittel erfolgt mit dem Bildzeichen



nach IEC 60417-5021 oder in den Farben grün-gelb.

Connectors and Connecting Leads for Potential Equalization according to DIN 42801

The purpose of additional potential equalization is to equalise potentials between different metal parts that can be touched simultaneously, or to reduce differences of potential which can occur during operation between the bodies of medical electrical devices and conductive parts of other objects.

The MC connector is specially shaped so as to prevent chance disconnection when used as intended, while allowing the lead to be removed without the need for tools.

The terminals are marked with symbol



in accordance with IEC 60417-5021, or in the colors green-yellow.

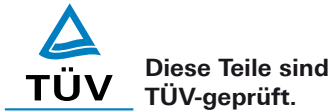

Hinweise auf relevante Normen:

IEC / DIN EN 60601-1:

Medizinisch elektrische Geräte

– Allgemeine Festlegungen für die Sicherheit.

IEC 60364-7-710:

Elektrische Anlagen von Gebäuden – Anforderungen an Betriebsstätten, Räume und Anlagen besonderer Art – Medizinisch genutzte Bereiche.

DIN EN 793 (VDE 0750 Teil 211):

Besondere Anforderungen für die Sicherheit von medizinischen Versorgungseinheiten.

DIN 42801:

Potenzialausgleichsleitungen – Anschlussbolzen.

DIN 42801 Teil 2:

Potenzialausgleichsleitungen – Anschlussbuchse.

Konkordanz-Dokumente:

IEC 60601-1 und folgende korrespondierende Dokumente:

UL2601-1, CAN/CSA C22.2 No. 601.1,

JSA JIS T0601-1, sind harmonisiert.

Eine Einschätzung der Normen kann anhand der MECA Homepage vorgenommen werden unter www.mecassociates.us

Relevant standards:

IEC / DIN EN 60601-1:

Medical electrical equipment

– General requirements for safety.

IEC 60364-7-710:

Electrical installations of buildings – Requirements for special installations or locations – Medical locations.

DIN EN 793 (VDE 0750 Part 211):

Particular requirements for safety of medical supply units.

DIN 42801:

Potential Equalization leads – Connecting pins.

DIN 42801 part 2:

Potential Equalization leads – Connecting sockets.

Corresponding documents:

The IEC 60601-1 and following corresponding documents:

UL2601-1, CAN/CSA C22.2 No. 601.1,

JSA JIS T0601-1, are harmonized.

An evaluation of the standards can be found on the MECA homepage under www.mecassociates.us

Verbindungsleitungen für den Potenzialausgleich gemäss DIN 42801

Unsere neu entwickelte POAG-Buchse ist für den Schraubanschluss konzipiert, so dass kein Spezialwerkzeug (Crimpzange) erforderlich ist.

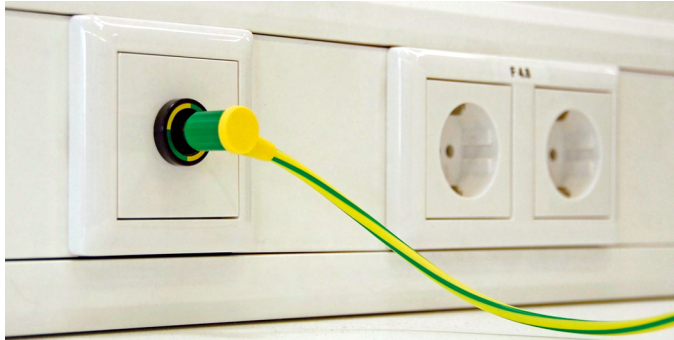

Die Verwendung hochwertiger Einzelteile schafft zuverlässigen Potenzialausgleich dort, wo es besonders wichtig ist: In Einrichtungen von Krankenhäusern und Arztpraxen.

Wir bieten die neue POAG-Buchse einzeln an für die Selbstmontage von POAG-Leitungen sowie mit dieser Buchse fertig konfektionierte POAG-Leitungen.

Die Merkmale der neuen POAG-Buchse im Überblick:

- Einfach durchzuführender Schraubanschluss mittels handelsüblicher Inbusschlüssel (kein Spezialwerkzeug erforderlich)
- Gutes Preis-Leistungs-Verhältnis der POAG-Buchsen sowie der konfektionierten Leitungen
- Vernickelte Buchse und vergoldete Kontaktlamelle für zuverlässigen und langlebigen Kontakt
- Ausgelegt gemäss DIN 42801 Teil 2

POAG-KBT6-EC/...

90° abgewinkelte Buchsen für die Selbstmontage von Verbindungsleitungen für den Potenzialausgleich. Buchse aus vernickeltem Messing mit Kontaktlamelle aus vergoldeter Hartkopperlegierung. Schraubanschluss für Leitungsquerschnitte 4,0 mm² und 6,0 mm².

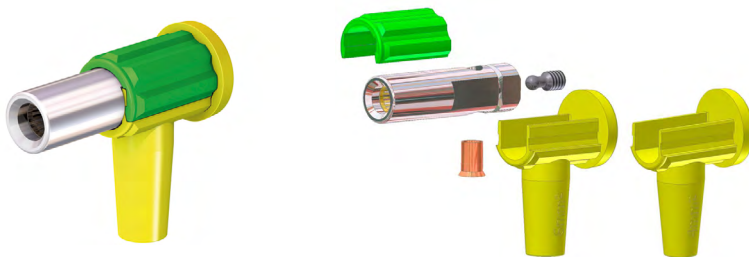

Connecting Leads for Potential Equalization in accordance with DIN 42801

Our newly developed POAG socket is designed for screw lead termination so that no special tools (crimping pliers) are needed.

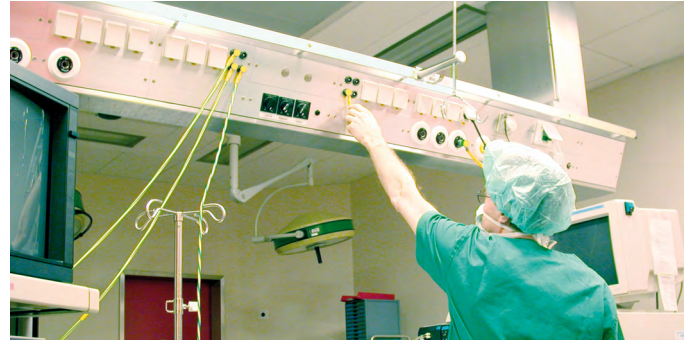

The use of high-quality components ensures dependable potential equalization in places where it is particularly important: in hospital facilities and medical practices.

We supply the new POAG socket separately for the self-assembly of potential equalization leads, as well as leads ready assembled with this socket.

The features of the new POAG socket at a glance:

- Screw connection is simply effected by means of a standard Allen key (no special tool needed)
- Good price-performance ratio of the POAG sockets and assembled leads
- Nickel-plated socket and gold-plated Multilam for dependable, durable contact
- Design in accordance with DIN 42801 part 2

POAG-KBT6-EC/...

Right-angled sockets for self-assembly of connecting leads for potential equalization. Socket made of nickel-plated brass with Multilam made of gold-plated, hard-drawn copper alloy. Screw connection for lead cross sections 4,0 mm² and 6,0 mm².

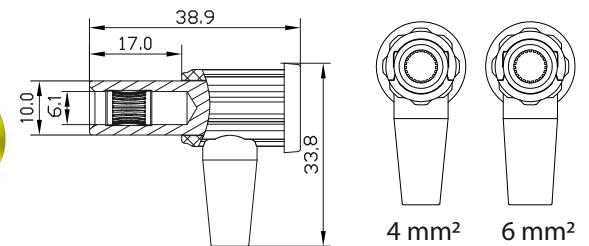

Typ Type	Bestell-Nr. Order No.	Anschliessbarer Leitungsquerschnitt Connectable conductor cross-section	Isolation Insulation		Farbe Color
POAG-KBT6-EC/4	55.3220-20	4,0 mm ²	PA	Ni TÜV ¹⁾	20
POAG-KBT6-EC/6	55.3225-20	6,0 mm ²	PA	Ni TÜV ¹⁾	20



¹⁾ Diese Teile sind TÜV-geprüft. TÜV-Zertifikat-Nr. R 02011556



¹⁾ These parts are TÜV tested. TÜV certificate No. R 02011556

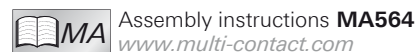

POAG-HK.../KBT6-EC

Hoch flexible Anschlussleitungen mit grün-gelber Isolation für den Potenzialausgleich. Eine Seite mit montierter, 90° abgewinkelter Buchse mit federnder Kontaktlamelle, andere Seite offenes Leitungsende. Buchse aus vernickeltem Messing mit Kontaktlamelle aus vergoldeter Hartkupferlegierung. Verschiedene Leitungsquerschnitte erhältlich.

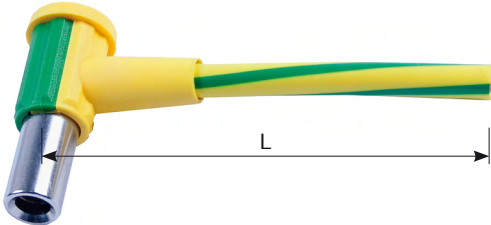

POAG-HK.../KBT6-EC

Highly flexible connecting leads with green-yellow insulation for potential equalization. One end with assembled right-angled, spring-loaded socket, other end open lead. Socket made of nickel-plated brass with Multilam made of gold-plated, hard-drawn copper alloy. Various lead cross sections available.

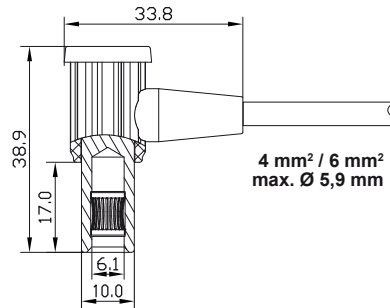

Typ Type	Bestell-Nr. Order No.	Leitungsquerschnitt Lead cross section		Längen L [cm] Lead lengths L [cm]	Farbe Color
POAG-HK4/KBT6-EC	55.3221-□20	4,0 mm ²	Ni PVC TÜV ¹⁾	100 200 300 400	20
POAG-HK6/KBT6-EC	55.3226-□20	6,0 mm ²	Ni PVC TÜV ¹⁾	100 200 300 400	20

POAG-HK.../KBT6-EC/KBT6-EC

Hoch flexible Verbindungsleitungen mit grün-gelber Isolation für den Potenzialausgleich. Beidseitig mit montierter, 90° abgewinkelter Buchse mit federnder Kontaktlamelle. Buchsen aus vernickeltem Messing mit Kontaktlamelle aus vergoldeter Hartkupferlegierung. Verschiedene Leitungsquerschnitte erhältlich.

POAG-HK.../KBT6-EC/KBT6-EC

Highly flexible connecting leads with green-yellow insulation for potential equalization. On both ends with assembled right-angled, spring-loaded socket. Sockets made of nickel-plated brass with Multilam made of gold-plated, hard-drawn copper alloy. Various lead cross sections available.

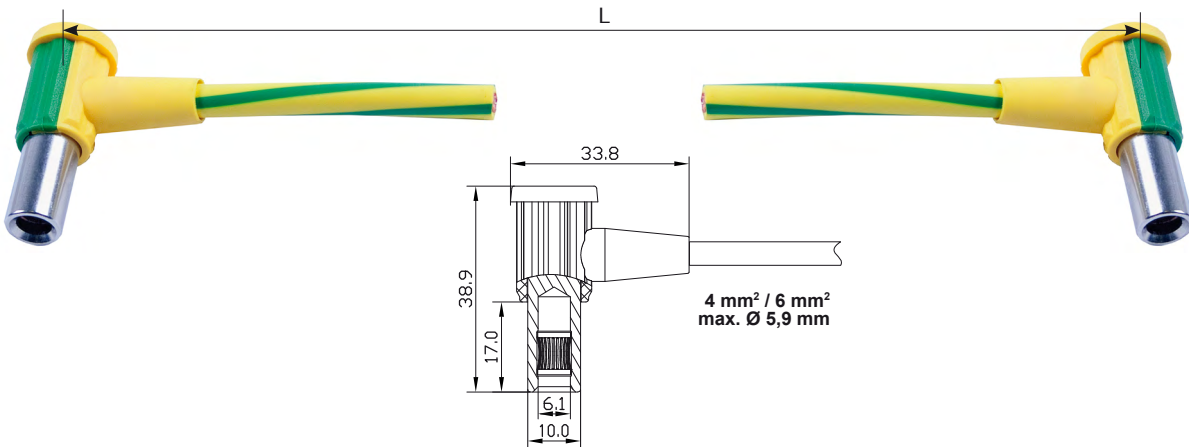

Typ Type	Bestell-Nr. Order No.	Leitungsquerschnitt Lead cross section		Längen L [cm] Lead lengths L [cm]	Farbe Color
POAG-HK4/KBT6-EC/KBT6-EC	55.3222-□20	4,0 mm ²	Ni PVC TÜV ¹⁾	100 200 300 400	20
POAG-HK6/KBT6-EC/KBT6-EC	55.3227-□20	6,0 mm ²	Ni PVC TÜV ¹⁾	100 200 300 400	20



¹⁾ Diese Teile sind TÜV-geprüft. TÜV-Zertifikat-Nr. R 02011556



¹⁾ These parts are TÜV tested. TÜV certificate No. R 02011556

MC-POAG-EC/2 MC-POAG-EC6/2

Hoch flexible Verbindungsleitungen mit grün-gelber Isolation für den Potenzialausgleich. Beidseitig mit 90° abgewinkelter Buchse mit federnder Kontaktlamelle und umspritzter Isolation. Buchsen aus vernickeltem Messing mit Kontaktlamelle aus vergoldeter Hartkupferlegierung. Verschiedene Leitungsquerschnitte erhältlich.

MC-POAG-EC/2 MC-POAG-EC6/2

Highly flexible connecting leads with green-yellow insulation for potential equalization. On both ends with right-angled, spring-loaded sockets with extrusion-moulded insulation. Sockets made of nickel-plated brass with Multilam made of gold-plated, hard-drawn copper alloy. Various lead cross sections available.

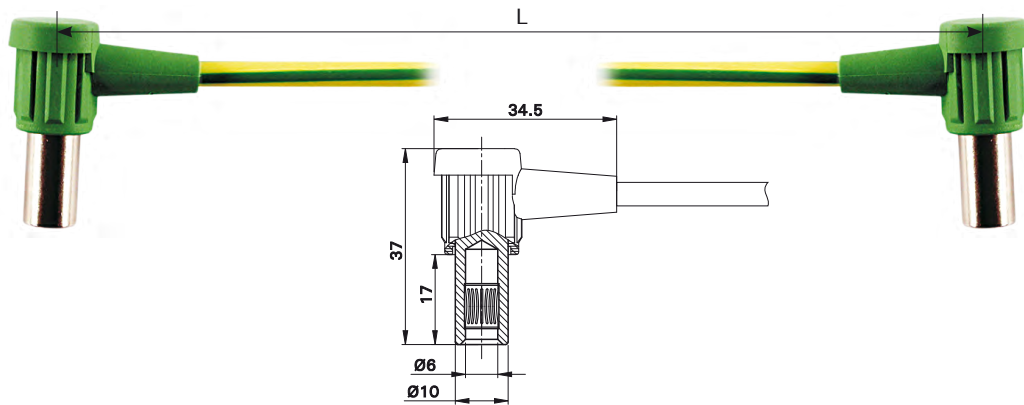

Typ Type	Bestell-Nr. Order No.	Leitungsquerschnitt Lead cross section	Tüllenisoliation Sleeve insulation		Längen L [cm] Lead lengths L [cm]	Farbe Color
MC-POAG-EC/2	55.3200-□	4,0 mm ²	TPE	Ni PVC TÜV ¹⁾	100 300	20
MC-POAG-EC6/2	55.3210-□	6,0 mm ²	TPE	Ni PVC TÜV ¹⁾	100 300	20

POAG-KBT6DIN

90° abgewinkelte Buchse für die Selbstmontage von Verbindungsleitungen für den Potenzialausgleich. Buchse aus vernickeltem Messing mit Kontaktlamelle aus vergoldeter Hartkupferlegierung. **Anschluss durch Crimpen.**

POAG-KBT6DIN

Right-angled socket for self-assembly of connecting leads for potential equalization. Socket made of nickel-plated brass with Multilam made of gold-plated, hard-drawn copper alloy. **Crimp connection.**

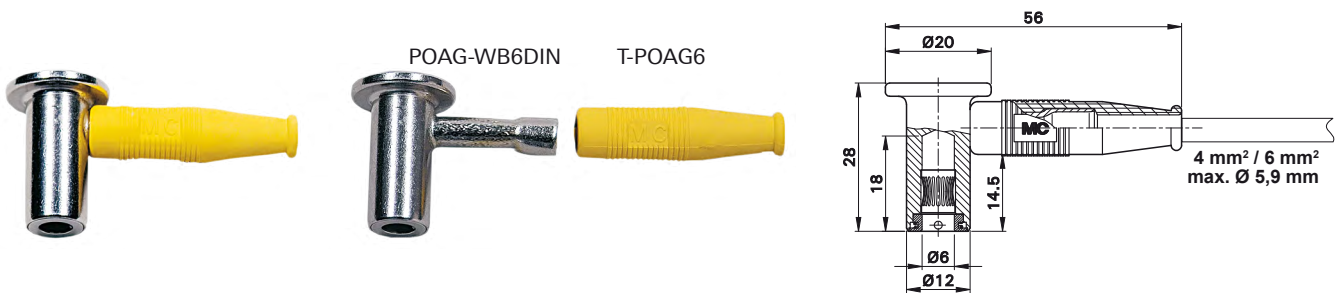

Typ Type	Bestell-Nr. Order No.	Anschliessbarer Leitungsquerschnitt Connectable conductor cross-section	Aussendurchmesser Outer diameter	Isolation Insulation		Farbe Color
POAG-KBT6DIN	15.0010	4,0 mm ² / 6,0 mm ²	Ø 5,9 mm	TPE	Ni TÜV ¹⁾	24

Einzelteile

Component parts

T-POAG6	15.5004-24	Knüpfülle / Insulator
POAG-WB6DIN	01.0404	Buchse / Socket



¹⁾ Diese Teile sind TÜV-geprüft. TÜV-Zertifikat-Nr. R 02011556



¹⁾ These parts are TÜV tested. TÜV certificate No. R 02011556



POAG-S6/...

Ø 6 mm-Stecker aus vernickeltem Messing zum Anschrauben an Geräte, Betten oder Wandschienen für den Potenzialausgleich. Vier Normlängen lieferbar, andere Längen auf Anfrage. **Lieferung ohne Montagematerial!**

POAG-S6/...

Ø 6 mm plugs made of nickel-plated brass, to screw into instruments, beds or wall rails for potential equalization. Delivered in four standard lengths, other lengths on request. **The assembly material is not supplied!**

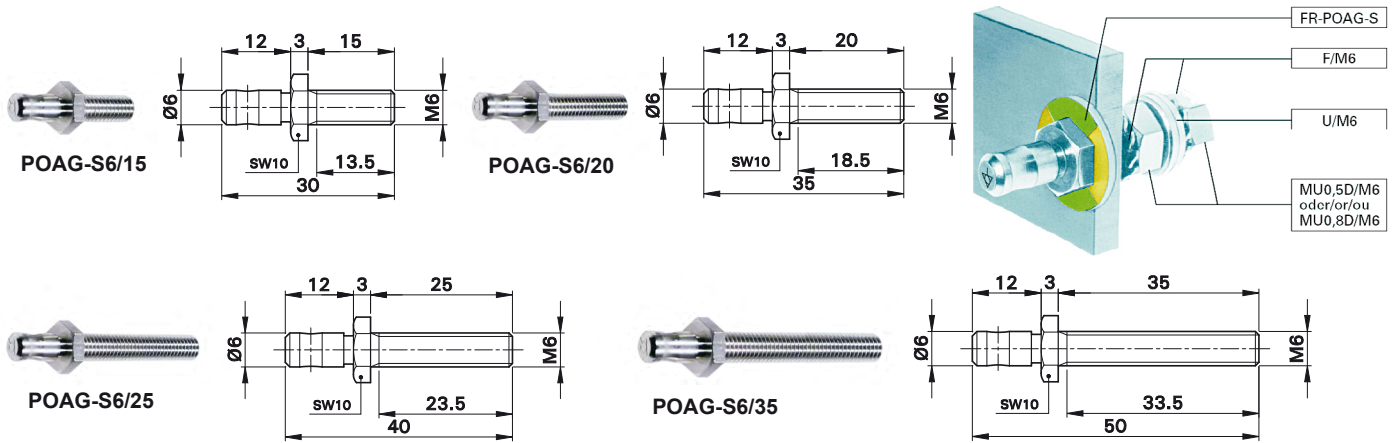

Typ Type	Bestell-Nr. Order No.	Anzugsdrehmoment Tightening torque	
POAG-S6/15	04.0056	max. 3Nm	Ni TÜV ¹⁾
POAG-S6/20	04.0057	max. 3Nm	Ni TÜV ¹⁾
POAG-S6/25	04.0058	max. 3Nm	Ni TÜV ¹⁾
POAG-S6/35	04.0059	max. 3Nm	Ni TÜV ¹⁾

Montagematerial

Assembly material

FR-POAG-S	14.5010	Farbmarkierungsscheibe / Color code washer
F/M6	08.0704	Fächerscheibe (DIN 6798) / Serrated lock washer (DIN 6798)
MU0,5D/M6	08.0501	Mutter (DIN 439) / Nut (DIN 439)
MU0,8D/M6	08.0502	Mutter (DIN 934) / Nut (DIN 934)
U/M6	08.0601	U-Scheibe (DIN 125) / Washer (DIN 125)



¹⁾ Diese Teile sind TÜV-geprüft. TÜV-Zertifikat-Nr. R 02011556



¹⁾ These parts are TÜV tested. TÜV certificate No. R 02011556

POAG-ID6

Einbaubuchse, schwarz mit grün-gelbem Farbring und eingebautem Stecker POAG-S6/25, vernickelt nach DIN, geeignet zum Einbau in Unterputzbuchsen.

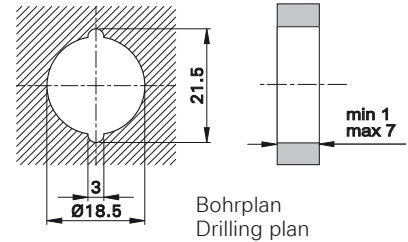
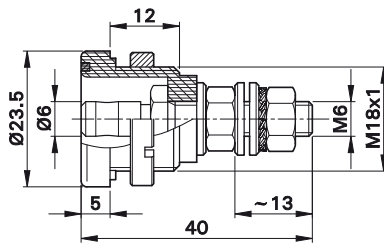

POAG-ID6

A black colored panel terminal with a green-yellow colored ring and a built-in plug POAG-S6/25, nickel-plated according to DIN standard. Suitable for mounting in flushtype boxes.

Typ Type	Bestell-Nr. Order No.	Isolation Insulation		Farbe Color
POAG-ID6	14.0007	POM	Ni TÜV ¹⁾	20

Mitgelieferte Einzelteile

Supplied component parts

IS-POAG	14.5007	Isolierdose / Insulation housing
MUID/M18x1	14.5005	Ringmutter, vernickelt / Ring nut, nickel-plated
MU0,8D/M6	08.0502	2 Muttern (DIN 934) / 2 nuts (DIN 934)
U/M6	08.0601	3 U-Scheiben / 3 washers
FM/6	08.0704	Fächerscheibe (DIN 6798) / Serrated lock washer (DIN 6798)
FR6	14.5004-20	Farbmarkierungsscheibe / Color code washer

Zubehör

Accessories

SS6	14.5008	Montageschlüssel / Socket spanner
-----	---------	-----------------------------------

Montageanleitung **MA045**
www.multi-contact.com

Assembly instructions **MA045**
www.multi-contact.com

MC-POAG-K6FS/VMB3/KBT6DIN/100

Hoch flexible, grün-gelbe Verlängerungsleitung mit 3-fach-Buchse für den Potenzialausgleich. Eine Seite montierte, 90° abgewinkelte Buchse mit federnder Kontaktlamelle (Typ POAG-KBT6DIN), andere Seite 3 Einbaubuchsen POAG-ID6. Kontakteile aus vernickeltem Messing, Kontaktlamelle der Buchse aus vergoldeter Hartkupferlegierung.

MC-POAG-K6FS/VMB3/KBT6DIN/100

Highly flexible green-yellow extension lead with triple socket for potential equalization. Fitted at one end with right-angled female plug with spring-loaded Multilam (type POAG-KBT6DIN), other end 3 terminals POAG-ID6. Contact parts in nickel-plated brass, Multilam of socket in gold-plated hard copper alloy.

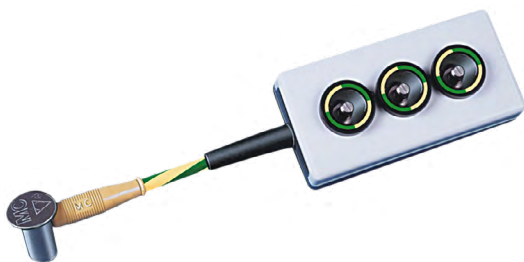

Typ Type	Bestell-Nr. Order No.	Leitungsquerschnitt Lead cross section		Längen L [cm] Lead lengths L [cm]	Farbe Color
MC-POAG-K6FS/VMB3/KBT6DIN/100	15.2017-100	6,0 mm ²	Ni PVC TÜV ¹⁾	100	20

¹⁾ Diese Teile sind TÜV-geprüft. TÜV-Zertifikat-Nr. R 02011556

¹⁾ These parts are TÜV tested. TÜV certificate No. R 02011556

Litzenleitungen für die Medizintechnik **Multistrand Wires for Medical Applications**

FLEXI-S/POAG-HK...

Hoch flexible, verstärkt PVC-isolierte Litzenleitung. Grün-gelbe Isolierung mit gewendelten grünen Streifen. Feinstrährtige Cu-Litze, blankweich, kurzschlagverseilt.

Typische Anwendung: Potenzialausgleich, z. B. im medizinischen Bereich.

FLEXI-S/POAG-HK...

Highly flexible, reinforced PVC insulated stranded wire. Green-yellow insulation with helical green stripe. Super-fine strand, bright-soft, tightly twisted.

Typical Application: Potential equalization, e.g. in the medical engineering field.

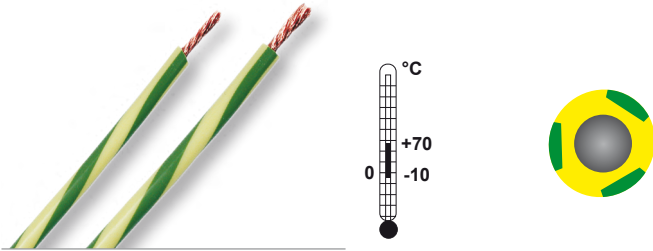

Typ Type	Bestell-Nr. Order No.	Nennquerschnitt Nominal cross section	Litzenaufbau Strand design	Leitungsgewicht Weight of cable	Leiterdurchmesser Conductor diameter	Isolierwandstärke Thickness insulation wall	Aussendurchmesser Outer diameter	Bemessungsspannung Rated voltage	Prüfspannung Test voltage	Bemessungsstrom Rated current	Prüfzeichen Certification marks	* Farben * Colors
PVC		mm ²	n x Ø mm	kg/km	mm	mm	mm	V	VAC	A		
FLEXI-S/POAG-HK4	15.2010-□□20	4,0	1036 x 0,07	52	3,0	0,90	4,8	600	2500	42		¹⁾
FLEXI-S/POAG-HK6	15.2015-□□20	6,0	1548 x 0,07	80	3,8	1,05	5,9	600	2500	54		¹⁾

¹⁾ Gelb mit 3 gewendelten grünen Streifen, je ca. 2 mm breit mit 4-5 Windungen pro Meter.

¹⁾ Yellow with three helical green stripes, each 2 mm wide with 4-5 windings per meter.

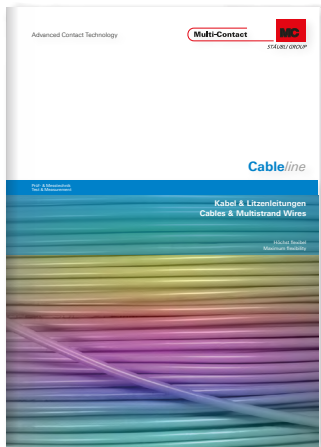

Wenn Sie sich für unser Gesamtprogramm „Kabel & Litzenleitungen“ interessieren, fordern Sie bitte unseren Katalog **Cableline** an!

If you are interested in our full range of “Cables & Multistrand Wires”, please ask for a copy of our catalogue **Cableline**!

Einadrige Litzenleitungen

Hoch flexible, basisisolierte Litzenleitungen. Typen ...SN mit verzinnnten Drähtchen für den Einsatz bei Temperaturen bis +105°C (dampfsterilisierbar).

Single core stranded wires

Highly flexible basic insulated stranded wire. Types ...SN with tinned wire strands for use at temperatures up to 105 °C (steam sterilization).

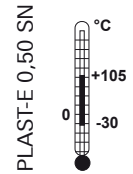
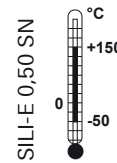
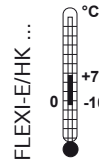
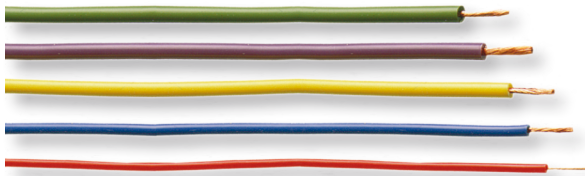

Typ Type	Bestell-Nr. Order No.	Leitungsisolierung Lead insulation	Nennquerschnitt Nominal cross section	Litzenaufbau Strand design	Leitungsgewicht Weight of cable	Leiterdurchmesser Conductor diameter	Isolierwandstärke Thickness insulation wall	Aussendurchmesser Outer diameter	Bemessungsspannung Rated voltage	Prüfspannung Test voltage	Bemessungsstrom Rated current	*Farben *Colors
PVC			mm ²	n x Ø mm	kg/km	mm	mm	mm	V	VAC	A	
FLEXI-E/HK 0,25	60.7013- □*	PVC	0,25	129x0,05	3,9	0,70	0,35	1,4	300	2000	6	21 22 23 24 25 29
FLEXI-E/HK 0,50	60.7005- □*	PVC	0,50	256x0,05	8,3	1,0	0,55	2,1	500	2200	10	21 22 23 24 25 29
SILI-E 0,50 SN	61.7532- □*	SIL	0,50	129x0,07	8,6	0,90	0,70	2,3	300	2000	10	21 22 23
PLAST-E 0,50 SN	60.7753- □*	TPE	0,50	129x0,07	7,8	0,90	0,60	2,1	500	2200	10	21 22 23 24 25

Lahnleitungen

Speziell für den medizintechnischen Bereich haben wir neue versilberte Lahnlitzen im Programm. Aufgrund seines speziellen Aufbaus zeichnet sich der Lahnleiter neben grosser Flexibilität vor allem durch sehr gute Biege- und Zugfestigkeit aus.

Tinsel wires

Especially for the field of medical technology our product range now includes silver-plated tinsel wires. These are stranded textile threads that are braided with flat conductors. As a result of their construction they offer high flexibility and in particular a high resistance to reversed bending and an extremely high tensile strength.

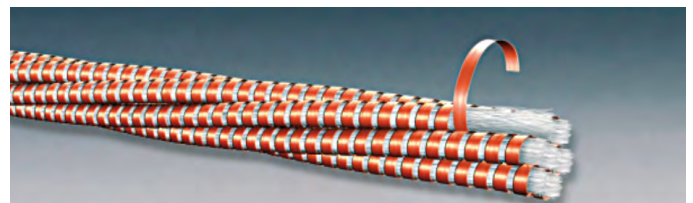
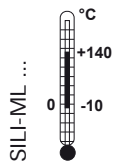
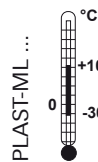

Typ Type	Bestell-Nr. Order No.	Leitungsisolierung Lead insulation	Cu-Nennquerschnitt Cu nominal cross section	Leiterdurchmesser Conductor diameter	Litzenaufbau Strand design	Leitungsgewicht Weight of cable	Isolierwandstärke Thickness insulation wall	Aussendurchmesser Outer diameter	Bemessungsspannung Rated voltage	Bemessungsstrom Rated current	Widerstand Resistance	*Farben *Colors
			mm ²	mm		kg/km	mm	mm	V	A	Ω/m	
PLAST-ML 1,2 AG	60.7150- □*	TPE	~ 0,03	0,69	7 x 1d ¹⁾	1,7	0,25	1,2	300	1	~ 0,55	21 22 23 24 25 29 34
PLAST-ML 2,1 AG	60.7152- □*	TPE	~ 0,03	0,69	7 x 1d ¹⁾	3,9	0,70	2,1	300	1	~ 0,55	21 22 23 24 25 29 34
SILI-ML 1,2 AG	61.7850- □*	SIL	~ 0,03	0,69	7 x 1d ¹⁾	1,9	0,25	1,2	300	1	~ 0,55	21 22 23 24 25 29 34
SILI-ML 2,1 AG	61.7853- □*	SIL	~ 0,03	0,69	7 x 1d ¹⁾	4,6	0,70	2,1	300	1	~ 0,55	21 22 23 24 25 29 34

¹⁾ Litzenaufbau „7 x 1d“ bedeutet: 7 Verseilelemente, bestehend aus je einem Kunststofffaden, der mit Flachdraht doppelt umspunnen ist.

¹⁾ Strand structure “7 x 1d” means: 7 stranded elements, each consisting of one synthetic fibre thread which is doubly over-spun with tinsel.

Werkzeug **Tools**

MB2-S SS2-S SS2-M SS4

Einpressdorn aus Stahl und Rohrschlüssel für Einpress- und Montagebuchsen MEB... und MLB...

MB2-S SS2-S SS2-M SS4

Steel assembly mandrel and pipe spanner for press-fit and screw-mounting terminals MEB... and MLB...

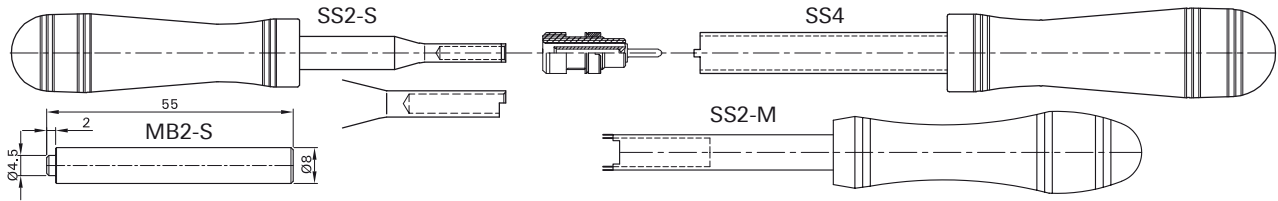

Typ Type	Bestell-Nr. Order No.	Bezeichnung Designation	Geeignet für Buchsentypen Suitable for terminal types
MB2-S	25.0028	Einpressdorn Assembly mandrel	MEB1,5-R
SS2-S	25.0023	Rohrschlüssel Tube spanner	MLB1,5-R
SS2-M	25.0026	Rohrschlüssel Tube spanner	MLB2,0-R, MLB2,0-R
SS4	25.0021	Rohrschlüssel Tube spanner	MLB1,5-R, MLB2,0-R, MLB2,0-R

Montageschlüssel

Socket Spanner

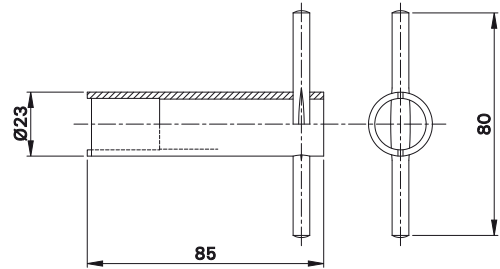

Typ Type	Bestell-Nr. Order No.
SS6	14.5008

Presszange

Crimping pliers

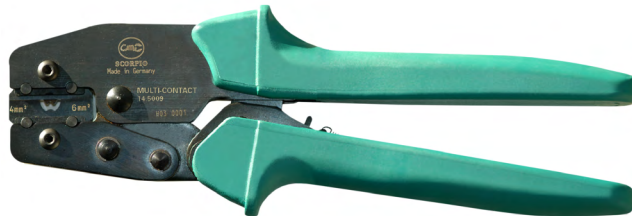

Typ Type	Bestell-Nr. Order No.
POAG-PZ-N	14.5009

Typenverzeichnis

Index

Typ Type	Seite Page	Typ Type	Seite Page	Typ Type	Seite Page
E		MC-POAG-EC/2	29	P	
ECG-BK	24	MC-POAG-EC6/2	29	PLAST-E 0,50 SN	33
ECG-K/SIL	25	MC-POAG-K6FS/VMB3/KBT6DIN/100	31	PLAST-ML 1,2 AG	33
ECG-K/PLAST	25	MEB1,5-R	11	PLAST-ML 2,1 AG	33
F		MEB2,0-L	15	POAG-HK4/KBT6-EC	28
FLEXI-E/HK 0,25	33	MEB2,0-R	15	POAG-HK4/KBT6-EC/KBT6-EC	28
FLEXI-E/HK 0,50	33	MLA2	17	POAG-HK6/KBT6-EC	28
FLEXI-S/POAG-HK4	32	MLA2-S	17	POAG-HK6/KBT6-EC/KBT6-EC	28
FLEXI-S/POAG-HK6	32	MLB1,5-R	11	POAG-ID6	31
F/M6	30	MLB2,0-L	16	POAG-KBT6DIN	29
FM/6	31	MLB2,0-R	16	POAG-KBT6-EC/4	27
FR6	31	MLK1,5-BM/P	13	POAG-KBT6-EC/6	27
FR-POAG-S	30	MLK1,5-BM/S	13	POAG-PZ-N	34
I		MLK1,5-B/P	13	POAG-S6/15	30
IS-POAG	31	MLK1,5-B/S	13	POAG-S6/20	30
K		MLK1,5-B/S/P	13	POAG-S6/25	30
KT2-S	20	MLK1,5-B/S/S	13	POAG-S6/35	30
KT-41Q	22	MLK1,5-SM/P	13	POAG-WB6DIN	29
KT155-BA	10	MLK1,5-SM/S	13	S	
KT155-B/S	9	MLK1,5-S/P	13	SILI-E 0,50 SN	33
KT205-BA	10, 14	MLK1,5-S/S	13	SIL-ML 1,2 AG	33
KT205-S	21	MLK2,0-BM/P	19	SIL-ML 2,1 AG	33
KT205-SK-I	9	MLK2,0-BM/S	19	SL2025-BA	22
KT205-S/M	20, 21	MLK2,0-B/P	19	SL2025-LA	21
KT225-BA	14	MLK2,0-B/P-ML	19	SLS2-S/A	20
KT255-BA	14	MLK2,0-B/S	19	SLS205-BF	21
KT410-LM	23	MLK2,0-B/S-ML	19	SLS205-BF/M	21
KT425-ZLT	23	MLK2,0-LS/P	19	SLS205-U/M	20
KT1525-BA	10	MLK2,0-LS/S	19	SLS410-B/M	23
KT2025-BA	10, 14, 22	MLK2,0-S/P	19	SLS425-ZLT	23
KT2025-LA	21	MLK2,0-S/S	19	S-MS1,5-S	10
L		MPU1,5-B	13	S-MS2,0-S	14
L-41Q	22	MS155-B	10	SPA-M/05-P	25
LS1,5-B	10	MS155-B/S	9	SPA-M/05-S	25
LS1,5-B/S	9	MS155-S	10	SS2-M	34
LS2,0-B	14	MS205-S	14	SS2-S	34
LS2-S/A	20	MS225-B	14	SS4	34
LS-41	22	MS255-B	14	SS6	34
LS205-BA	22	MS1525-B	10	T	
LS205-BF	21	MS1525-S	10	T-POAG6	29
LS205-LA	21	MS2025-S	14	U	
LS205-U	20	MSU1,5-B	13	U/M6	30, 31
LS410-B	23	MU0,5D/M6	30	X	
LS425-ZLT	23	MU0,8D/M6	30, 31	XKK-201/05-P	25
M		MUID/M18x1	31	XKK-201/05-S	25
MB2-S	34				

Headquarters:**Multi-Contact AG**

Stockbrunnenrain 8
CH – 4123 Allschwil
Tel. +41/61/306 55 55
Fax +41/61/306 55 56
mail basel@multi-contact.com
www.multi-contact.com

Multi-Contact Deutschland GmbH

Hegenheimer Straße 19
Postfach 1606
DE – 79551 Weil am Rhein
Tel. +49/76 21/6 67 - 0
Fax +49/76 21/6 67 - 100
mail weil@multi-contact.com

Multi-Contact Essen GmbH

Westendstraße 10
Postfach 10 25 27
DE – 45025 Essen
Tel. +49/2 01/8 31 05 - 0
Fax +49/2 01/8 31 05 - 99
mail essen@multi-contact.com

Multi-Contact France SAS

4 rue de l'Industrie
BP 37
FR – 68221 Héming Cedex
Tel. +33/3/89 67 65 70
Fax +33/3/89 69 27 96
mail france@multi-contact.com

Multi-Contact USA

100 Market Street
US – Windsor, CA 95492
Tel. +1/707/838 - 0530
Fax +1/707/838 - 2474
mail usa@multi-contact.com
www.multi-contact-usa.com

Multi-Contact**Handelsges.m.b.H. Austria**

Hauptplatz 3b
AT – 3452 Heiligeneich
Tel. +43/2275/56 56
Fax +43/2275/56 56 4
mail austria@multi-contact.com

Multi-Contact Benelux

c/o Stäubli Benelux N.V.
Meensesteenweg 407-409
BE – 8501 Bissegem
Tel. +32/56 36 41 00
Fax +32/56 36 41 10
mail benelux@multi-contact.com

Multi-Contact Czech

c/o Stäubli Systems, s.r.o.
Hradecká 536
CZ – 53009 Pardubice
Tel. +420/466/616 126
Fax +420/466/616 127
mail connectors.cz@staubli.com

Multi-Contact Española

c/o Stäubli Española S.A.U.
C/Reina Elionor 178, 1º
ES – 08205 Sabadell
Tel. +34/93/720 65 50
Fax +34/93/712 42 56
mail spain@multi-contact.com

Multi-Contact (UK) Ltd.

Multi-Contact House
Presley Way, Crownhill, Milton Keynes
GB – Buckinghamshire MK8 0ES
Tel. +44/1908 26 55 44
Fax +44/1908 26 20 80
mail uk@multi-contact.com

Multi-Contact Italia

c/o Stäubli Italia S.p.A.
Via Rivera, 55
IT – 20841 Carate Brianza (MB)
Tel. +39/0362/94 45 01
Fax +39/0362/94 43 82
mail italy@multi-contact.com

Multi-Contact Poland

c/o Stäubli Lodz
ul. Okólna 80/82, Łagiewniki Nowe
PL – 95-002 Smardzew
Tel. +48/42/636 85 04
Fax +48/42/637 13 91
mail poland@multi-contact.com

Multi-Contact Portugal

c/o Stäubli Portugal
Representações Lda
Via Central de Milheirós, 171-A
PT – 4475-330 Milheirós/Maia
Tel. +351/229 783 950
Fax +351/229 783 958
mail portugal@multi-contact.com

Multi-Contact Türkiye

c/o Stäubli Sanayi Makine ve
Aksesuarları Ticaret Ltd. Şti.
Atatürk Mahallesi, Marmara
Sanayi Sitesi, B Blok No: 28 İkitelli
TR – 34306 İstanbul
Tel. +90/212/472 13 00
Fax +90/212/472 12 30
mail turkey@multi-contact.com

Multi-Contact Russia

OOO STAUBLI RUS
ul.Startovaya 8a
RU – 196210 Saint Petersburg
Tel. + 7 812 334 46 30
Fax + 7 812 334 46 36
mail russia@multi-contact.com
www.multi-contact-russia.ru

Multi-Contact Brazil

c/o Stäubli Comércio, Importação,
Exportação e Representações Ltda.
Rua Henri Dunant, 137 - Conj. D
BR – 04709-110 São Paulo
Tel. +55/11/2348 7400
Fax +55/11/5181 8334
mail brazil@multi-contact.com

Multi-Contact China

c/o Stäubli Mechatronic Co., Ltd.
Hangzhou Economic and
Technological Development Zone
No. 123 Weiken Street
CN – 310018 Hangzhou
Tel. +86/400 66 700 66
Fax +86/571/86 91 25 22
mail hangzhou@staubli.com

Multi-Contact Hongkong

c/o Stäubli (H.K.) Ltd.
Room A1, 33/F, TML Tower,
3 Hoi Shing Road, Tsuen Wan
HK – Hong Kong
Tel. +852/2366 0660
Fax +852/2311 4677
mail connectors.hk@staubli.com

Multi-Contact Taiwan

c/o Stäubli (H.K.) Ltd.
Taiwan Branch
6/F-3, No. 21, Lane 583
Ruiguang Road, Neihu Dist.
TW – Taipei City 11466
Tel. +886/2/8797 7795
Fax +886/2/8797 8895
mail connectors.tw@staubli.com

Multi-Contact India

c/o Stäubli Tec Systems India Pvt Ltd
Stäubli House
Plot No° 55, Road No° 15 / 17
M.I.D.C. Industrial Area Andheri (East)
IND – 400093 Mumbai
Tel. +91/22/282 39 343 - 345
Fax +91/22/282 35 484
mail india@multi-contact.com

Multi-Contact Korea

c/o Stäubli Korea Co., Ltd.
INNOBIZ TOWER 13F
559, Dalseo-daero, Dalseo-gu,
KR – Daegu, 704-919
Tel. +82/53/753/0075
Fax +82/53/753/0072
mail korea@multi-contact.com

Multi-Contact

(South East Asia) Pte. Ltd.
215 Henderson Road #01-02
Henderson Industrial Park
SG – Singapore 159554
Tel. +65/626 609 00
Fax +65/626 610 66
mail singapore@multi-contact.com

Multi-Contact Thailand

c/o Stäubli (Thailand) Co., Ltd.
33/4, The 9th Towers Grand Rama 9,
24th Floor, TNA 02-03,
Huay Kwang Sub-District,
Huay Kwang District,
TH – Bangkok 10310
Tel. +66/2/168 14 24
Fax +66/2/168 14 27
mail thailand@multi-contact.com

Ihre Multi-Contact Vertretung:
Your Multi-Contact representative:



Sie finden Ihren Ansprechpartner unter
You will find your local partner at